

Notice d'Utilisation Bois Déchiqueté Eco-HK 20-60

HARGASSNER
HEIZTECHNIK DER ZUKUNFT



Lire et conserver la notice

HARGASSNER Ges mbH

A 4952 Weng ÖÖ
Tel.: +43/7723/5274-0
Fax.: +43/7723/5274-5
info@hargassner.france.com
www.hargassner.fr

FR - V11 11/2020 - 11059796

Chapitre I: Caractéristiques techniques	4
1 Dimensions.....	4
2 Conditions d'utilisation.....	4
3 Émissions annuelles liées au chauffage des locaux.....	4
4 Qualité du combustible.....	4
5 Réalisation de la chaufferie.....	5
6 Aménagement du silo.....	6
7 Conception des circuits de chauffage.....	6
8 Dispositif de recyclage.....	6
9 Raccordements du conduit de sortie des fumées à la cheminée.....	6
10 Valeurs de raccordement électriques.....	7
Chapitre II: Consignes de sécurité	8
1 Instructions générales de sécurité.....	8
2 Risques résiduels.....	9
3 Mesures en cas de danger.....	11
Chapitre III: Utilisation	12
1 Présentation des composants de l'installation.....	12
2 Avant la mise en service.....	13
3 Pupitre.....	16
4 Modes de fonctionnement.....	19
5 Affichages de l'état de l'installation.....	20
6 Menu Info.....	22
7 Mode manuel.....	26
8 Menu de réglage.....	30
9 Paramètres utilisateur.....	33
10 Paramètres installateur.....	39
11 Reports de commande en option.....	55
Chapitre IV: Nettoyage	57
1 Contrat d'entretien.....	58
2 Nettoyage hebdomadaire / mensuel.....	59
3 Nettoyage annuel.....	60
4 Instruction d'élimination des déchets.....	67
Chapitre V: Correction des défauts	68
1 Affichage des informations et défauts.....	68
2 Accès à la liste des défauts.....	68
3 Acquiescement et élimination d'un défaut.....	68
4 Liste des messages d'information et de défaut.....	69
Annexe	85
1 Note de protection.....	85
Déclaration de conformité.....	86

Cher client !

Vous avez fait le choix d'une chaudière à bois innovante. L'installation de la société Hargassner Ges mbH est fabriqué selon les dernières technologies. Nous nous réjouissons de votre décision et vous garantissons un produit des plus fiables.

Gardez à l'esprit cependant que même le meilleur des produits nécessite une installation, une mise en service et un entretien par des professionnels qualifiés. Respectez les schémas hydrauliques, ainsi que les plans de raccordement et de montage préconisés. Pour la meilleure efficacité et durée de vie de l'installation, respectez scrupuleusement les instructions qui suivent. Vous éviterez ainsi des pannes et des frais de réparation.

Tenez la notice d'utilisation disponible.



Cette notice vous permet:

- de découvrir l'installation
- et d'exploiter les possibilités d'utilisation conformément à l'usage prévu

La notice contient des consignes importantes afin d'exploiter l'installation de façon

- sûre
- conforme
- respectueuse de l'environnement
- et rentable

Respecter cette notice permet :

- d'éviter les dangers
- de minimiser les coûts de réparation et les temps d'arrêt
- d'augmenter la fiabilité et la durée de vie de l'installation

Chapitre I: Caractéristiques techniques

1 Dimensions

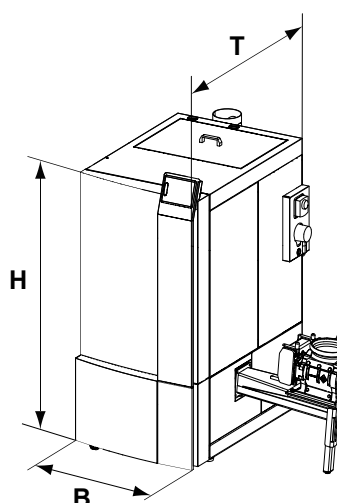

Cotes en (...) valables pour Eco-HK 40-60

Repère	Désignation	Valeur	Unité
B	Largeur	660 (745)	mm
P	Profondeur totale	1220 (1310)	mm
H	Hauteur totale pupitre compris	1455 1550	mm
	Poids	490 (640)	kg

2 Conditions d'utilisation

La chaudière à bois automatique est destinée uniquement au chauffage d'eau. Seuls les combustibles définis par Hargassner Ges mbH comme autorisés peuvent être utilisés pour cette installation. L'installation doit toujours être maintenue en parfait état technique. Corriger immédiatement les défauts. Pour une utilisation conforme, il convient de respecter également le mode d'emploi et les directives d'inspection et d'entretien.

3 Émissions annuelles liées au chauffage des locaux

Monoxyde de carbone	< 500 mg/m ³
Oxyde d'azote	< 200 mg/m ³
Composés organiques gazeux	< 20 mg/m ³
Poussière	< 40 mg/m ³

Émissions annuelles du chauffage des locaux à 10 % d'oxygène résiduel dans les fumées sèches

4 Qualité du combustible

N'utiliser que des combustibles conformes à la norme **EN ISO 17225**.

A V E R T I S S E M E N T	
	<ul style="list-style-type: none"> ☞ N'utiliser que les combustibles autorisés ou homologués ☞ Consulter Hargassner pour tout autre combustible, faire vérifier la possibilité d'utilisation par Hargassner

4.1 Bois déchiqueté (A1 - B1)

Pour garantir une extraction sans accroc et une puissance de combustion optimale, n'utiliser que du bois déchiqueté de classe **A1 - B1** selon **EN ISO 17225- 4:2014**.

- Humidité max. M35
- Tailles de particules P16S - P31S

4.2 Granulés (A1)

S'assurer de la conformité aux normes pour la commande et la livraison des granulés.

Critères de qualité :

- Taux de poussière minimal
- Surface lisse et dure
- 100 % de bois sans aucun additif etc.
- Granulés de classe **A1** au sens de la norme **EN ISO 17225-2:2014** en liaison avec EN ISO 20023

Pouvoir calorifique	Densité	Diamètre	Longueur	Taux de poussière
> 4,6 kWh/kg	600-750 kg/m ³	6 ±1 mm	3,15-40 mm	< 1 %

4.3 Miscanthus (E)

S'assurer de la conformité aux normes également pour les combustibles non boisés tels que le miscanthus.

Critères de qualité :

- Teneur en corps étrangers et en poussière la plus faible possible
- Aucun additif etc.
- Combustible (selon **NORME EN 17225-1**)
- Tailles de particules 10 - 200 mm

4.4 Combustibles proscrits

- Combustible à teneur en eau supérieure à 35 %
 - ☞ Formation de condensation provoque une augmentation de la corrosion dans l'installation
- Papier, carton
- Aggloméré, bois imprégné (traverses de chemin de fer)
- Houille, lignite, cokes
- Déchets
- Plastiques

5 Réalisation de la chaufferie

La chaufferie doit respecter les réglementations locales.

⇒ Voir Notice de Montage « Réalisation de la chaufferie »

- Les orifices d'entrée d'air de l'installation doivent être dégagés
- Stockage de produits inflammables proscrit en chaufferie
- Protection de la chaufferie contre le gel
- Respecter les propriétés de résistance au feu, la planéité et la solidité du sol et des plafonds
- Faire installer l'interrupteur général de chauffage par un électricien qualifié, conformément aux dispositions (en fonction du règlement de construction)
- Extincteurs

I Caractéristiques techniques

6 Aménagement du silo

Les silos à combustible doivent respecter les réglementations locales.

- Pas d'appareils électriques dans le silo
- Toutes les installations sont encastrées
- Veiller à l'insonorisation des passages dans le mur pour le système d'extraction (transmission de bruits solidiens)
- Protection contre l'humidité et l'eau, étanchéité à la poussière

D A N G E R	
	<p>Risque de brûlures par la combustion explosive de poussières (sciures)</p> <ul style="list-style-type: none">• Pas de moteurs dans le silo, sauf bâtiments agricoles.• Pas d'éclairage dans le silo (selon réglementation applicable)• Pas d'équipements électriques (interrupteur...) dans le silo• Pas de travaux de soudure dans les atmosphères poussiéreuses.

7 Conception des circuits de chauffage

La conception des circuits de chauffage est primordiale pour le fonctionnement optimal de l'installation

⇒ [Voir les schémas préconisés](#)

L'installateur concevra son installation (tampon, pompes, vanne motorisées) selon les normes en vigueur

8 Dispositif de recyclage

Lorsque la température de l'eau de retour descend en-dessous de la valeur paramétrée, on y rajoute de l'eau de départ.

Le dispositif de recyclage est obligatoire pour faire fonctionner l'installation.

⇒ [Voir Notice de Montage « Groupe de recyclage »](#)

9 Raccordements du conduit de sortie des fumées à la cheminée

Désignation	Unité	Eco-HK 20	Eco-HK 30	Eco-HK 35	Eco-HK 40	Eco-HK 50	Eco-HK 60
Puissance nominale	kW	20	32	35	40	49	60
Température des fumées	°C	140	150	160	140	150	160
CO2	%	14					
Débit massique	kg/sec	0,0117	0,0174	0,0203	0,0232	0,0283	0,0344
Pression de refoulement requise	Pa	2					
Max. Kaminzugbegrenzung	Pa	10					
Diamètre du conduit de fumées	mm	150					

10 Valeurs de raccordement électriques

⇒ Voir la notice électrique jointe

Valeurs entre (...) valables pour Eco-HK 40-60

Alimentation électrique	Caractéristiques	Unité
Tension de fonctionnement	400	V ± 5 %
Fréquence	50	Hz ± 5 %
Protection	13	A
Puissance absorbée ^a	100 (170)	W

a. Déterminée selon les exigences d'audit de l'EN 303-5 sans pompes ni extracteur de silo

- Le raccordement électrique doit être réalisé par un électricien professionnel selon la Notice électrique jointe et les normes en vigueur, et notamment la NF C 15-100.
- Installer un interrupteur général verrouillable à l'extérieur de la chaufferie (selon les règlements de construction)
- Protection max. **13 A** (Courbe C)
- Poser les câbles de raccordement impérativement de **manière fixe**
 - Utiliser des moyens de fixation mécaniques adaptés
- Raccordement correct des phases **L** et **N** (voir la notice électrique)
- Raccorder les liaisons équipotentielles
- Utiliser du câble flexible de petite section et souple (ex. : **H05VV-F**)

Chapitre II: Consignes de sécurité

1 Instructions générales de sécurité

1.1 Devoir d'instruction, visiteurs, enfants

D A N G E R	
 	<p>Mort, blessures, dommages causés par une manipulation inadaptée</p> <ul style="list-style-type: none">• Respecter les consignes de sécurité qui se trouvent sur l'installation et dans la notice• Lire attentivement la notice d'utilisation avant la mise en service<ul style="list-style-type: none">☞ Dans la porte se trouve un compartiment de rangement <p>Activités inappropriées de personnes non autorisées</p> <ul style="list-style-type: none">• Les travaux réalisés sur l'installation sont réservés à des personnes expérimentées et qualifiées• Définir la responsabilité pour le pilotage de l'installation• Toutes personnes étrangères au service, non formées et/ou non autorisées doivent être tenues à l'écart de l'installation et du silo• Ne pas divulguer les codes d'accès aux menus de la régulation• Veiller à respecter l'âge légal du personnel• Placer un panneau d'interdiction sur la chaufferie et sur le silo

Les interventions sur les équipements électriques de l'installation ne doivent être effectuées que par un électricien et conformément aux prescriptions électrotechniques.

Seul le personnel ayant des connaissances spécialisées et l'expérience nécessaire est autorisé à intervenir sur les installations hydrauliques de chauffage.

1.2 Mesures avant mise en service par l'exploitant de l'installation



- Respecter les règlements concernant le fonctionnement des installations, ainsi que les règlements de prévention des accidents.
- Contrôles à effectuer avant la mise en service
 - ⇒ Voir "Vérifications préliminaires" à la page 14.



1.3 Délivrance des clés

D A N G E R	
	<p>Mise en service non autorisée</p> <p>La mise en service est effectuée exclusivement par du personnel agréé Hargassner</p> <ul style="list-style-type: none">• Toute autre condition de mise en service est proscrite<ul style="list-style-type: none">☞ Verrouiller l'interrupteur général avec un cadenas et mettre la clé en sécurité

2 Risques résiduels

Même en cas d'utilisation conforme et correcte de l'installation, les risques résiduels suivants subsistent :

	<p style="text-align: center;">D A N G E R</p> <p>Brûlures au contact de surfaces chaudes et de composants chauds de l'installation</p> <ul style="list-style-type: none"> • Désactiver l'installation et la laisser refroidir avant toute intervention de réparation ou d'entretien • Ne pas intervenir sur une installation sous tension • Porter des gants de protection résistant à la chaleur <ul style="list-style-type: none"> ☞ La cendre conserve la chaleur dans le cendrier • Stocker les cendres chaudes dans des contenants résistant à la chaleur et non inflammables <ul style="list-style-type: none"> ☞ Ne pas transférer les cendres chaudes dans une poubelle <p>Brûlures par éclaboussures d'eau chaude</p> <ul style="list-style-type: none"> • Contrôler visuellement et régulièrement l'étanchéité de toutes les conduites, tuyaux et raccords <ul style="list-style-type: none"> ☞ Corriger les éventuels dégâts • En cas d'intervention sur des composants hydrauliques, dépressuriser l'installation • Contrôler la position de toutes les vannes
	<p style="text-align: center;">D A N G E R</p> <p>Risque de brûlures par la combustion explosive de poussières (sciures)</p> <ul style="list-style-type: none"> • Selon la réglementation locale en vigueur, les moteurs peuvent être interdits dans le silo <ul style="list-style-type: none"> ☞ A l'exception des bâtiments agricoles • Pas d'autre source inflammable (éclairage) dans le silo • Pas d'équipements électriques (interrupteur) dans le silo • Pas de travaux de soudure dans les atmosphères poussiéreuses
	<p style="text-align: center;">D A N G E R</p> <p>Risque de brûlures par la combustion explosive de gaz résiduels (CO) dans le foyer</p> <ul style="list-style-type: none"> • Ouvrir la porte du foyer avec précaution <ul style="list-style-type: none"> ☞ Commencer par entrouvrir la porte ☞ Ne pas se placer (corps et visage) devant la porte du foyer • Ne pas ouvrir la porte du foyer pendant ou après une coupure de courant <ul style="list-style-type: none"> ☞ Le risque d'explosion est d'autant plus grand que l'état de la chaudière n'est plus contrôlé (coupure de courant) • Ne pas ouvrir la porte du foyer pendant le fonctionnement de la chaudière

	<p style="text-align: center;">D A N G E R</p> <p>Risque de blessures par les pièces mobiles</p> <ul style="list-style-type: none"> • S'abstenir d'accéder aux vis sans fin et autres entraînements quand l'installation est sous tension • Ne pas commencer à travailler sur l'installation si des personnes se tiennent dans la zone de danger de l'installation <ul style="list-style-type: none"> ☞ Sécuriser/condamner l'accès au silo • Nettoyage et débouillage des vis uniquement avec des moyens adaptés et après avoir coupé et verrouillé l'interrupteur général • Sous l'effet du bois, les lames d'extracteur de silo rempli sont repliées et tendues sous le disque <ul style="list-style-type: none"> ☞ Celles-ci peuvent se déployer très brutalement • En cas d'accès dans le silo, se méfier de la position des lames • Ne faire écrouler les voûtes de bois qu'avec une tringle ou une perche • Porter des chaussures de sécurité • Respecter les instructions de l'autocollant de sécurité du silo
	<p style="text-align: center;">D A N G E R</p> <p>Risque d'électrocution en cas de contact avec les bornes sous tension</p> <ul style="list-style-type: none"> • Respecter les panneaux d'avertissement • Avant les travaux, contrôler la mise hors tension avec un voltmètre
	<p style="text-align: center;">D A N G E R</p> <p>Intoxication, danger de suffocation par les fumées dans la chaufferie / le bâtiment</p> <ul style="list-style-type: none"> • Contrôler l'étanchéité des portes et des joints de l'installation • Les cendres de combustion de bois traité (peinture, vernis, colle, imprégnation...,) peuvent être toxiques <ul style="list-style-type: none"> ☞ Éviter tout contact avec la peau et les yeux
	<p style="text-align: center;">A V E R T I S S E M E N T</p> <p>Risque de blessures par des états de fonctionnement imprévisibles</p> <ul style="list-style-type: none"> • Lors des travaux en mode manuel, il n'y a pas de surveillance automatique des fins de course et des moteurs <ul style="list-style-type: none"> ☞ Ne pas actionner la marche arrière des vis plus de 2 secondes • Le mode manuel ne doit être utilisé que par du personnel formé et qualifié

3 Mesures en cas de danger

3.1 Incendie en chaufferie

- Couper l'interrupteur général du chauffage avant de procéder à l'extinction
 - ↳ Mettre l'installation hors tension
- Éteindre l'interrupteur électrique principal et couper l'alimentation électrique générale de la chaufferie

3.2 En cas de coupure de courant

Pendant une coupure de courant, ne pas ouvrir les portes de l'installation ni intervenir sur les pièces de l'installation.

- ↳ Risque d'explosion
- ↳ Risque d'écrasement par les vis sans fin

À la remise sous tension après une coupure de courant, la commande démarre en mode **Démarrage** et surveille la température des fumées.

- ↳ Si la température des fumées augmente, l'installation chauffe et gère le dégagement de chaleur selon les paramètres réglés

3.3 Défaut d'étanchéité de l'installation hydraulique (manque d'eau)

En cas de manque d'eau, l'énergie générée par l'installation peut ne pas être suffisamment évacuée vers le tampon, les circuits de chauffage ou d'ECS

- ↳ Risque de surchauffe de l'installation
- Ne plus mettre l'installation en chauffe
- Réparer les défauts d'étanchéité
- Remplir / rajouter de l'eau dans le circuit
- Surveiller la pression de l'eau

3.4 Fuite de l'installation (sortie de fumées)

- Ne plus mettre l'installation en chauffe
- Contrôler les joints des portes de foyer et des trappes, les remplacer si nécessaire

3.5 Blocage des vis

Ne pas toucher les vis bloquées.

- ↳ Risque de pincement en cas de déblocage intempestif
- Faire brièvement marcher en arrière la vis bloquée en marche manuelle (2 secondes max.)
 - ↳ Risque de bourrage de combustible dans la vis
- Nettoyage et débouillage des vis uniquement avec des moyens adaptés et après avoir coupé et verrouillé l'interrupteur général

Chapitre III: Utilisation

1 Présentation des composants de l'installation

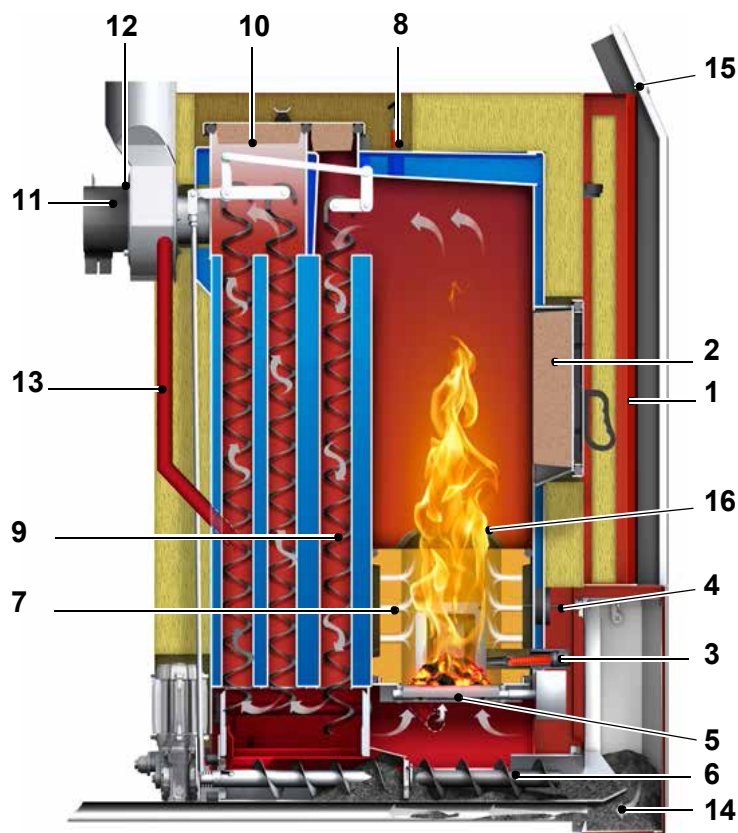

Pos	Désignation
1	Porte de la chaudière
2	Porte de foyer
3	Allumage
4	Capteur de Niveau de braises
5	Grille rotative
6	Vis Décendrage
7	Réfractaire
8	Sonde Lambda
9	Turbulateurs
10	Trappe de nettoyage
11	Extracteur de Fumées
12	Sonde de fumées
13	Recyclage des gaz
14	Cendrier (Transfert pneumatique en option)
15	Pupitre
16	Venturi

Constituée du foyer et de l'échangeur, l'installation régule l'air de combustion avec l'extracteur de fumées et les clapets d'air.

Les fumées sont surveillées par la sonde Lambda.

Un mécanisme actionne les turbulateurs pour nettoyer l'échangeur. Grâce au système de décendrage, l'installation se nettoie automatiquement à intervalles réguliers. La vis de décendrage évacue à la fois les cendre volatiles et les cendre de combustion dans le cendrier. Un transfert pneumatique des cendres dans un cendrier de 300 litres est proposé en option.

L'allumage est obtenu par 2 allumeurs à économie d'énergie (300 W).

1.1 Fonctionnalités

- Transport du combustible hors du silo
- Insertion du combustible dans le foyer
- Allumage et combustion du combustible
- Commande de la conductivité thermique sur le circuit d'eau chaude
- Nettoyage de l'installation et décendrage dans le réservoir
- Évacuation des fumées



1.1.1 Modes de fonctionnement

- Mode automatique
- Production d'ECS
- Marche Manuelle
- Arrêt (hors gel et utilisation de la chaleur résiduelle actifs)
- Arrêt combustion

2 Avant la mise en service

  	D A N G E R
	<p>Risque de dommages, de blessures voire de mort en cas d'équipements et dispositifs de sécurité défectueux, manquants ou pontés</p>
	<ul style="list-style-type: none"> • Vérifier attentivement le fonctionnement correct et irréprochable des équipements et dispositifs de sécurité • Ne pas ponter les dispositifs de sécurité • Procéder immédiatement aux réparations en cas de défaut ou de dysfonctionnement • L'emplacement, la disposition et le fonctionnement des dispositifs de sécurité doivent être parfaitement connus

	D A N G E R
	<p>Mise en service par du personnel non formé ou non autorisé</p> <p>Risques par des états de fonctionnement imprévisibles</p> <ul style="list-style-type: none"> • La mise sous tension / mise en service initiale doit être effectuée par la société Hargassner Ges mbH ou par du personnel spécialisé formé.

 	A V E R T I S S E M E N T
	<p>Risque d'écrasement par des mouvements de l'installation dans la zone de l'extracteur de silo, du décentrage et des mouvements de grille</p>
	<ul style="list-style-type: none"> • S'assurer que personne ne se trouve dans la zone de danger • Ne pas toucher aux pièces mécaniques accessibles • Ne pas monter sur l'installation • Ne pas laisser de corps étrangers (outils, etc.) dans l'installation

2.1 Contrôles à effectuer avant la mise en service

- Sécurité et installations côté client
- Montage de l'installation
- Contrôler tous les composants à installer
 - Vérifier le serrage, la fonctionnalité, le sens de rotation des moteurs, etc.
 - Veiller à la position correcte des réfractaires du foyer

2.2 Démarrage de la mise en service

Après vérification de la conformité de l'installation et de tous les dispositifs de sécurité, la mise en service peut être effectuée en suivant la liste de contrôle de mise en service dans le livret de contrôle.

	A T T E N T I O N
	<p>La mise en service doit être effectuée par un technicien Hargassner ou un installateur agréé. Le carnet de contrôle doit être retourné à Hargassner Ges mbH dans un délai de 30 jours après la mise en service, sous peine de perdre la garantie. Une copie reste dans le livret d'entretien.</p>

2.3 Formation des clients

- Expliquer l'entretien et la fréquence du nettoyage
- Expliquer les précautions à prendre pour le remplissage du silo
- Expliquer la conduite de l'installation et la correction des défauts

2.4 Démarrage initial de l'installation

Une fois la procédure de mise en service terminée, le premier démarrage de l'installation peut avoir lieu.

- Passer l'installation en marche manuelle
- ☞ Remplir le foyer vide en marche manuelle avec le paramètre n° 10
 - ☞ Évite un défaut dû à un manque de combustible
- Passer l'installation en mode **Auto** ou **Ballon**
- ☞ La chaudière démarre automatiquement s'il y a une demande

2.5 Réglage du recyclage

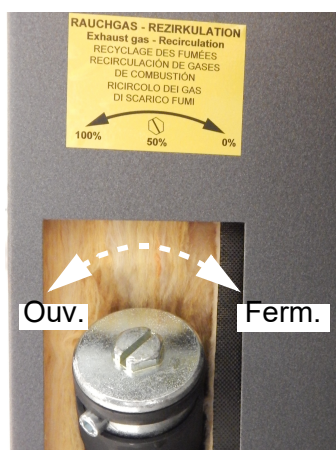



- ☞ Le recyclage est pré-réglé en usine sur 50 %
- En cas d'utilisation de combustibles de qualité médiocre comme p. ex. la rafle de maïs ou le miscanthus qui génèrent du mâchefer, régler le recyclage sur **100 %**
- En cas d'utilisation de granulés, régler le recyclage sur **100 %**
- Si des mâchefers sont détectés dans les cendres, ouvrir progressivement le recyclage
 - ☞ jusqu'à disparition totale

2.6 Vérifications préliminaires

- Contrôler la pression d'eau dans les circuits de l'installation, de chauffage, du ballon et du tampon
- Vérifier l'affichage à l'écran (défauts, état de fonctionnement)
- Corriger les défauts le cas échéant
- Contrôler le silo et le refermer

2.7 Procédure pour le remplissage du silo

 	<p style="text-align: center;">ATTENTION</p> <p>Faire impérativement fonctionner l'extracteur de silo de l'installation avant et pendant le remplissage du silo avec du combustible</p> <p>☞ Afin que les lames se replient sous le disque</p> <p>Protéger le combustible de l'humidité</p>
--	--

Lors du premier remplissage du silo à combustible, insérer tout d'abord une petite quantité de combustible et le répartir (jusque sous les lames).

☞ Insérer le combustible « en pente » (voir remarque sur le disque)

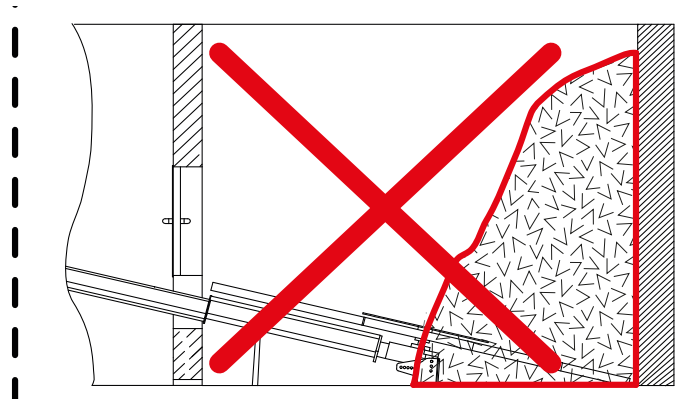
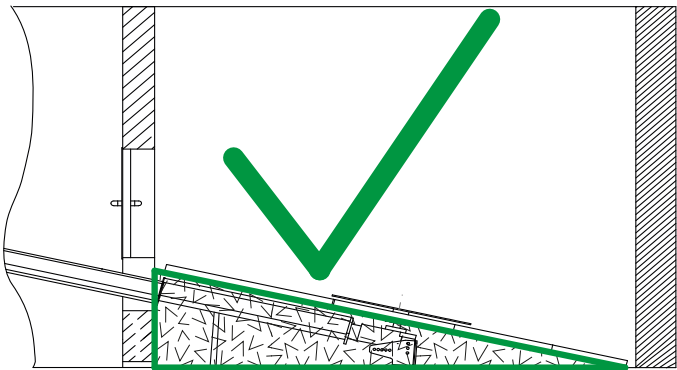

3 Pupitre

DANGER	
	<p>Erreur de manipulation de la commande</p> <p>Risque de blessures et de dommages sur l'installation par des états de fonctionnement imprévisibles</p> <ul style="list-style-type: none"> Utilisation de la régulation exclusivement par du personnel dûment formé à la tâche L'accès à aux fonctions de la commande est protégé par des codes <ul style="list-style-type: none"> ☞ Paramètres Usine et paramètres Installateur ☞ Les codes ne doivent pas être divulgués à des personnes non autorisées

3.1 Vue Accueil

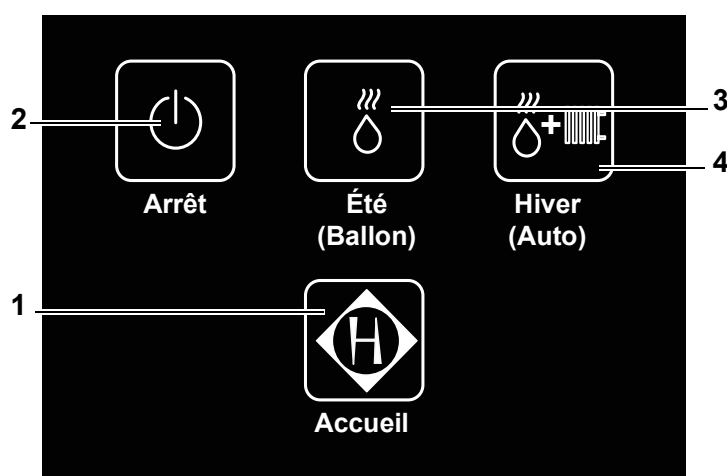









Position	Désignation	Fonction
1	Menu Standard	Passage de la vue Accueil au Menu Standard ⇒ Voir "Écran Standard" à la page 18.
2	Mode de fonctionnement Arrêt	Touche de sélection rapide pour le mode Arrêt ⇒ Voir "Modes de fonctionnement" à la page 19.
3	Mode de fonctionnement Été	Touche de sélection rapide pour le mode Été (production d'ECS)
4	Mode de fonctionnement Hiver	Touche de sélection rapide pour le mode Hiver (automatique)

☞ Après écoulement de la durée réglée dans le paramètre N° 02 Réglages de l'affichage, la commande passe automatiquement à la vue Accueil

3.2 Écran tactile

La chaudière est commandée par un écran tactile.

☞ Commande par pression du doigt sur l'écran

- Passage d'un menu à l'autre avec  
- Retour au menu précédent avec  **Standard**
- Retour au menu standard avec  **Standard** (appuyer éventuellement 2 fois)
☞ Exécutable dans tous les menus
- Activation du mode de fonctionnement avec le sélecteur  **Fonction**
- Activer un champ de saisie en appuyant dessus
☞ Les valeurs s'affichent en **Rouge**
- Modifier la valeur avec:  
☞ Les valeurs clignotent en **rouge**
☞ Les sélections clignotent en **vert**
- Confirmation et enregistrement des modifications avec 
- Saut direct vers les paramètres utilisateur en appuyant sur le graphique correspondant du menu standard
☞ Possible pour : installation, tampon, ballon, chaudière à chaleur externe et zones de chauffage

3.3 Écran Standard

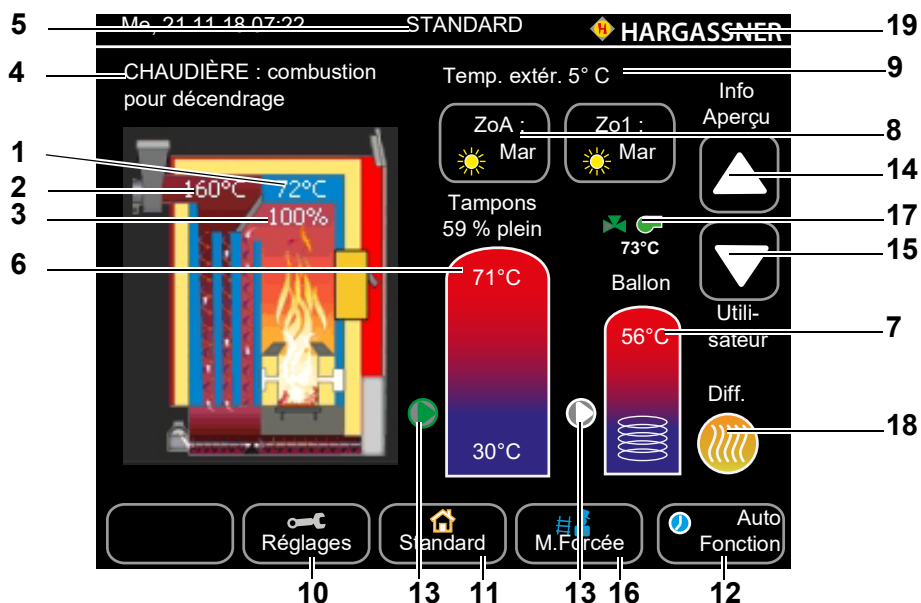

Position	Désignation	Fonction
1	Température de la chaudière	Affichage de la température actuelle de la chaudière
2	Température des fumées	Affichage de la température actuelle des fumées
3	Puissance chaudière	Affichage de la puissance actuelle de la chaudière
4	État de la chaudière	⇒ Voir "Affichages de l'état de l'installation" à la page 20.
5	Affichage de l'état de la régulation Représentation du nom du menu actuel	<ul style="list-style-type: none"> • Description du menu activé • Défaut (rouge clignotant) / Avertissements (jaune) • Position actuelle dans l'arborescence du menu • Verrouillage dans x jours - Erreur clé
6	Température du ballon tampon (Si paramétré) Affichage du taux de charge du tampon en %	Températures actuelles (haut, milieu et bas) du Tampon Quantité de chaleur déjà emmagasinée
7	Affichage de la température du ballon	Affichage de la température du Ballon
8	État des Zones	<ul style="list-style-type: none"> • Zone en Arrêt chauffage • Soleil: Zone en confort • Lune: Zone en réduit • Flocon: Zone en hors gel
9	Température extérieure	Température extérieure mesurée avec la sonde
10	Réglages	Passage aux différents menus de réglage (utilisateur, installateur, service) et à la configuration de la régulation.
11	Standard	Affichage du menu Standard. Le menu Standard est accessible directement depuis n'importe quel menu. Retour automatique à l'écran Standard après 10 minutes sans aucune saisie.
12	Fonction	Sélection du mode de fonctionnement de la chaudière ⇒ Voir "Modes de fonctionnement" à la page 19.
13	Pompe	Mode de fonctionnement de la pompe: vert: La pompe tourne; blanc: La pompe est arrêtée
14	Info	• Passage au menu Info
15	Utilisateur	• Passage aux Paramètres Utilisateur
16	Marche forcée (ramoneur)	La marche forcée permet de démarrer la chaudière pour effectuer des mesures de combustion
17	Chaudière à chaleur externe	État de la chaudière à chaleur externe (si paramétrée) vert: autorisée; blanc: arrêt
18	Régulateur Différentiel	Appuyer sur le symbole pour passer à l'affichage des infos sur la régulation différentielle
19	Logo Hargassner	Appuyer sur le logo pour afficher les données de l'installation

4 Modes de fonctionnement

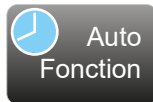

Auto
Fonction



Ballon
Fonction



Arrêt
Fonction



Manu
Fonction



M.Forcée



Fin

- **Automatique (Auto)** : mode standard dans lequel le système de chauffage est utilisé selon les réglages de température et les heures d'activation / désactivation.
- **Eau chaude (ballon)** : l'installation est utilisée uniquement pour assurer l'alimentation en eau chaude et non pour chauffer les locaux.
 - ☞ Pas de régulation des zones de chauffage (à l'exception de la fonction hors gel)
 - ☞ Pompes **Arrêt** et vanne mélangeuse **Fermée**
- **Désactiver (arrêt)** : l'installation est désactivée, excepté la fonction hors gel. L'écran tactile indique toujours les informations actuelles.
 - ☞ Pas de régulation des zones de chauffage (à l'exception de la fonction hors gel)
 - ☞ Pompes **Arrêt** et vanne mélangeuse **Fermée**
- **Mode manuel (Manuel)** : permet l'exécution manuelle de diverses actions, comme l'activation manuelle des pompes et vannes mélangeuses. Indique diverses informations et valeurs complémentaires. Le menu Standard reste actif dans les modes Automatique, Eau chaude et Arrêt.
- **Touche de marche forcée** : touche pour la marche forcée (ramoneur), permettant la mise en **marche** et l'**arrêt** manuel de la chaudière pour les mesures de combustion

Les options suivantes sont disponibles :

- ☞ **Pleine Puissance** : si un tampon est paramétré, la régulation passe automatiquement en mode pleine puissance lorsque la touche est actionnée
- ☞ **Vider le tampon** : dans ce mode, tous les programmes de régulation sont arrêtés. L'installation régule à pleine puissance, simule une température extérieure très basse et cherche à évacuer un maximum de chaleur dans les circuits de chauffage. Tous les équipements de régulation comme les robinets thermostatiques et vannes mélangeuses doivent être ouverts manuellement pour permettre la dissipation de la chaleur nécessaire. Cette fonction s'arrête automatiquement au bout de 2 heures. Si aucun tampon n'est paramétré, la régulation offre la possibilité d'effectuer une mesure en **pleine puissance** ou en **puissance réduite** lors de l'actionnement de la touche « Marche forcée ». Dans ce mode, tous les programmes de régulation sont arrêtés. L'installation régule jusqu'à pleine puissance. Après 15 minutes, la pleine puissance est baissée à 50 % (puissance réduite). Après 5 minutes de puissance réduite, un message s'affiche : « La mesure peut désormais être réalisée ».
- **Arrêt combustion** : touche pour la mise à l'arrêt de la combustion. La combustion peut être arrêtée immédiatement ou à un instant prédéterminé.
 - ☞ La régulation des circuits de chauffage avec pompes et mélangeurs se poursuit, seule la combustion est arrêtée.

5 Affichages de l'état de l'installation

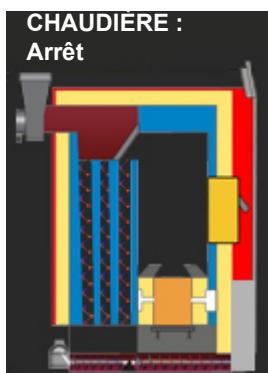

Les températures et la teneur des fumées permettent à l'installation de reconnaître son état.

Arrêt

Si aucun besoin n'existe de la part d'une zone de chauffage ou d'un ballon ou que le besoin peut être rempli par le ballon, la chaudière se met en mode Arrêt.

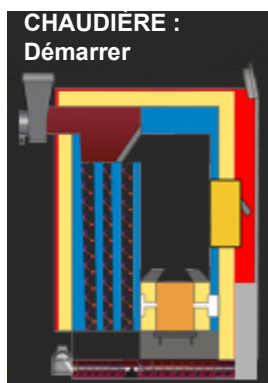

Démarrer allumage

Du bois est acheminé dans le foyer et le système surveille si les braises provoquent un allumage automatique.

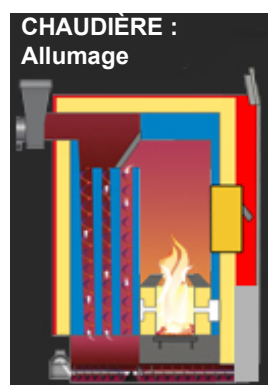

Allumage

L'allumeur électrique démarre et le combustible va s'enflammer.



Combustion

La régulation module l'amenée d'air (vitesse d'extracteur de fumées) selon la demande de puissance et la température de la chaudière nécessaire et optimise la combustion en gérant l'amenée de combustible grâce au signal de la sonde Lambda.

- ☞ Modulation de puissance de Combustion dans la plage optimale de 30-100%.

Extinction

Le système règle l'extinction en fonction de la teneur en O₂ et les temps d'extinction minimal et maximal définis (paramètres de service).

- ☞ Air Primaire sur 100%
- ☞ Extracteur de fumées sur 100%

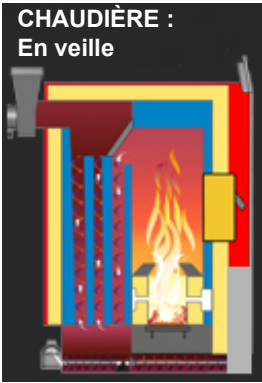

En veille

Si la puissance demandée descend en-dessous de la puissance minimale, la chaudière passe en veille

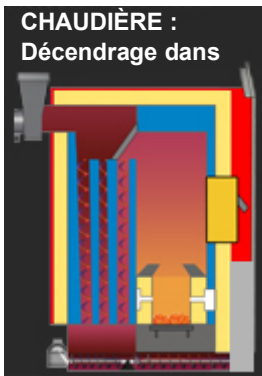

Décendrage dans x min

Lorsque la durée de combustion max. est atteinte, le foyer est vidé.

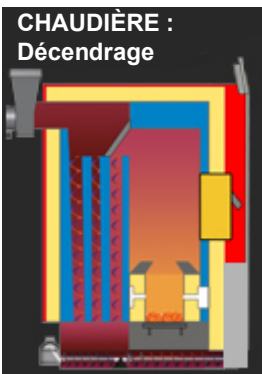

Décendrage

- **Décendrage partiel :** La grille de décendrage fait un tour complet et revient en position initiale. Les turbulateurs nettoient l'échangeur. Les cendres tombent dans la vis de décendrage qui les comprime et les transfère dans le cendrier. Ensuite, l'installation retourne dans l'état où elle se trouvait précédemment.
- **Décendrage complet :** Toutes les grilles font un tour complet et les turbulateurs nettoient l'échangeur. Les cendres tombent dans la vis de décendrage qui les comprime et les transfère dans le cendrier. Ensuite, l'installation retourne dans l'état où elle se trouvait précédemment.

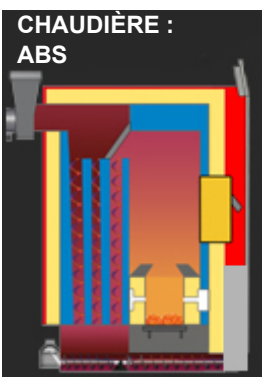

Anti-gommage automatique ABS

L'extracteur de fumées, la vis de décendrage, le système de nettoyage et le système de transfert des cendres démarrent (durée 10 secondes). **ATTENTION**

Démarrage de la fonction ABS s'affiche sur l'écran tactile.

- ☞ Pendant l'état **ABS**, ne pas arrêter l'installation, ne pas ouvrir les portes de l'installation ni mettre la main dans l'installation.

6 Menu Info

- Dans le menu **Standard**, appuyer sur 
- Passage d'un menu à l'autre avec DOIT: Valeur actuelle / Consigne EST : valeur actuelle (Position)  
- Dans le menu Info respectif, appuyer sur  pour passer directement aux réglages.

6.1 Aperçu

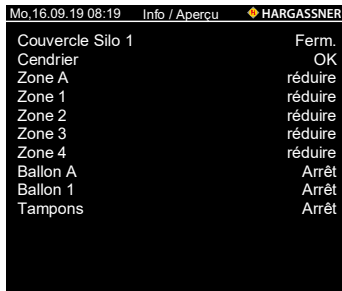

Affiche une vue d'ensemble des circuits de chauffage, des ballons et des autres composants du système de chauffage individuel.

6.2 Pompe de réseau

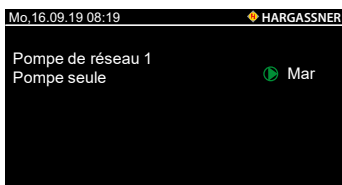

Si une zone de chauffage dispose d'un réseau, le statut de la pompe de réseau est affiché sur cet écran (vert = **Marche**, blanc = **Arrêt**).

6.3 Zone de chauffage externe

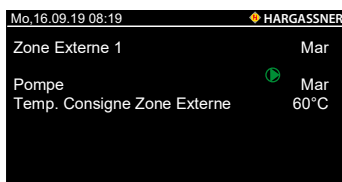

Si une zone externe est présente, une page info correspondante se trouve à cet endroit.

6.4 Zones

Indique le statut des zones de chauffage. Une zone de chauffage est représentée par page. S'il existe plusieurs zones de chauffage, le menu compte le nombre de pages info correspondant. Si la pompe de vanne mélangeuse fonctionne, un texte et un symbole de flèche verte l'indiquent.

- Appeler les pages de configuration avec la touche à côté de la zone de chauffage **(1)**
- La touche de zone de chauffage permet d'accéder directement à la première page de zone à partir de l'écran standard
-  Si FR25, FR35 ou FR40 est utilisé, une ligne supplémentaire s'affiche
- Sélectionner le mode de chauffage avec la touche Mode de chauffage **(2)**

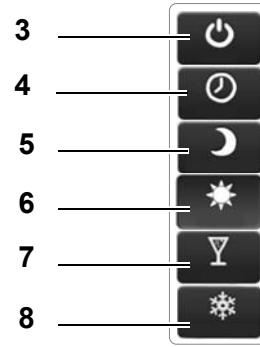

Position	Désignation	Fonction
1	Configuration de la zone de chauffage	La touche à côté de la zone de chauffage correspondante permet d'accéder aux possibilités de réglage des pages de configuration
2	Configuration du mode de chauffage	Cette touche permet d'accéder au menu popup pour la sélection du mode de chauffage
3	Arrêt	La zone est désactivée (à l'exception de la fonction hors-gel)
4	Automatique	La zone fonctionne selon les réglages de la minuterie
5	Réduction permanente	La température d'ambiance est abaissée de manière permanente à la température de consigne d'ambiance (mode Abaissement)
6	Confort permanent	La température d'ambiance est chauffée de manière permanente à la température de consigne d'ambiance (mode Confort)
7	1x Confort	La zone chauffe à la température de consigne d'ambiance (mode Confort) et repasse en minuterie automatique au cycle de chauffage suivant (au plus tard après 24 heures)
8	1x Réduit	La zone abaisse à la température de consigne d'ambiance (mode Abaissement) et repasse en minuterie automatique au cycle de chauffage suivant (au plus tard après 24 heures)

6.5 Ballon

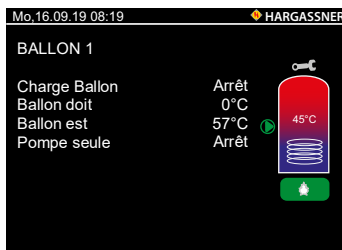

Page Info de l'état du ballon

- Charge Ballon
- Température de consigne
- Température réelle
- Affichage du niveau de charge du ballon
- État de la pompe



Le nombre de pages d'information correspond au nombre de ballons. Un symbole de flèche entourée (vert : marche, blanc : arrêt) affiché à côté du graphique de ballon indique si la pompe fonctionne actuellement.

☞ Le graphique du ballon permet d'accéder aux possibilités de réglage dans les pages de configuration

- Touche **Charge unique** 

☞ Appuyer sur la touche pour charger le ballon une fois à la température de consigne.

6.6 Dispositif de recyclage

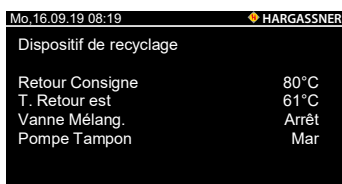

Page info sur l'état actuel du dispositif de recyclage

- Retour Consigne
- T. Retour est
- Vanne Mélange.
- Pompe Tampon

6.7 Régulateur Différentiel

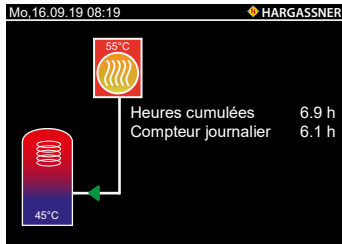

Page info sur l'état actuel de la régulation différentielle

- Heures de fonctionnement de la régulation différentielle
- Total / jour
- Température actuelle de la source de chaleur
- Température actuelle de la sonde différentielle (S2)

6.8 Chaudière

Mo. 16.09.19 08:19 HARGASSNER

Temp. Chaud.	DOIT	est
Extracteur de fumées	95%	80%
Débit de la vis		75%
Air Primaire	0%	0%
Air Tertiaire	100%	100%
O2	7.0%	6.0%
Foyer		160°C
Dépression		93Pa
Niveau Bois	60°C	70°
Grille Entrée		0°
Grille Décendrage		0°
Allumage		Arrêt

Page info affichant les valeurs réelles et de consigne actuelles de la chaudière

- État de fonctionnement actuel de la chaudière
- Température de l'eau dans la chaudière
- Vitesse de l'extracteur de fumées en % de la vitesse max.
- Amenée de combustible demandée actuellement
- Position actuelle du clapet d'Air Primaire en % de l'ouverture Maxi
- Position actuelle du clapet d'Air Tertiaire en % de l'ouverture Maxi
- Taux d'O2 dans les fumées mesuré par la sonde Lambda
- Température actuelle dans le foyer (chambre de combustion)
- Dépression en Pa mesurée par le déprimomètre
- Position du capteur de niveau de braises (languette)
- Allumeur actif / inactif
- Grille d'entrée 1 / 2 position
- Grille de décendrage / Grille intermédiaire position

6.9 Tampons

Mo. 16.09.19 08:19 HARGASSNER

Tampon	58%
Pompe Tampon	Mar
Chargement tampon	Arrêt
Vanne de Recyclage	Arrêt
Temp. Retour doit/est	80 °C / 61 °C

72°C

30°C

Page info affichant les valeurs réelles actuelles du tampon

- Affichage du niveau de charge du tampon
 - ☞ Taux de charge 80 % = **rouge**
 - ☞ Taux de charge 30 % = **bleu**
 - ☞ Taux de charge entre 30 et 80 % = **bleu / rouge**
 - ☞ Température de retour consigne / réelle = Température du retour de la chaudière



- Touche **Charge unique** 
- ☞ Appuyer sur la touche pour charger une fois le tampon à la température de consigne.

6.10 Chaleur externe

Mo. 16.09.19 08:19 HARGASSNER

Mode chaleur supplémentaire	Arrêt
Température chaleur supplémentaire	0°C
Chargement tampon	Arrêt

Page info affichant les valeurs actuelles de la chaleur supplémentaire

- Voyant de fonctionnement de la chaleur supplémentaire (**Mar / Arr**)
- Température actuelle de la sonde de chaleur supplémentaire
- Affichage de la vanne de zone chaleur supplémentaire (**Mar / Arr**)
- Pompe chaleur supplémentaire **Mar / Arr**

6.11 Enregistrement

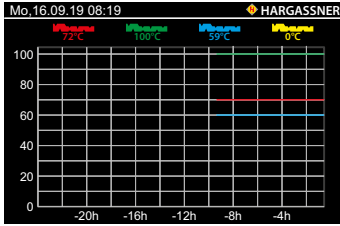

Représentation graphique de l'historique des 24 dernières heures

- Température de la chaudière
 - Température du Ballon
 - Puissance
 - Taux de charge du Tampon
- ☞ L'axe du temps peut être réglé dans les paramètres de service

6.12 Intensités

Mo.25.11.18 08:19 HARGASSNER	
Vis Entrée Chaudière	0,0 A (max.0.8 A)
Extracteur	0,0 A (max.1.7 A)
Vis Décendrage	0,0 A (max.2.5 A)
Grille Entrée	
Grille Décendrage	

Affichage des intensités actuelles des différents moteurs

- Vis Entrée Chaudière
- Extracteur
- Vis Décendrage
- Grille Entrée
- Grille Décendrage

6.13 Compteur

Mo.16.09.19 08:19 HARGASSNER	
Heures de Mise sous Tension	9h
Heures de Chauffage	9h
Heures d'Allumage	0,0 h
Heures d'Extracteur de Fumées	9h
Heures de Vis Entrée Chaudière	7.34 h
Heures d'Extracteur de Silo	5.8 h
Nb de Décendrages Partiels	0
Nb de Décendrages Complets	0
TS auto-acquitté	0

Liste des compteurs actuels

Mo.16.09.19 08:19 HARGASSNER	
Temps Combustion depuis Décendrage	180 min
Décendrage au plus tôt dans	60 min
Décendrage au plus tard	180 min
Autorisation de Décendrage	00h00-24h00
Nb Partiels depuis Décendr. Complet	0
Nbre de blocages Grille entrée	0
Nbre blocages Grille Décendrage	0

6.14 N° de Série

Mo.16.09.19 08:19 HARGASSNER	
Type de Chaudière	Eco-HK
N° installation	1
Version de logiciel	V15.0k
N° de série de Pupitre	575242
Version de la Platine I/O	
N° de série de Platine I/O	
Adresse IP	0.0.0.0
Etat de la Carte ID Chaudière	OK
Code système	3035B7B0
Dernière M&J Logiciel	04/11/2020 10.13

Liste des données pertinentes de l'installation

6.15 Défaut

Mo.16.09.19 08:19 HARGASSNER	
0305	Mauvaise Carte ID Chaudière Lu 19.11.2018 09h19
0307	Défaut Extracteur de Fumées Lu 19.11.2018 09h19
0309	Dépression insuffisante Lu 19.11.2018 09h19

Liste des défauts présents

☞ Dès que le défaut est validé, l'info défaut disparaît.

7 Mode manuel

AVERTISSEMENT



Risque de blessures par des états de fonctionnement imprévisibles

- Lors des travaux en mode manuel, il n'y a pas de surveillance automatique des fins de course et des moteurs
 - ☞ Ne pas actionner la marche arrière des vis plus de 2 secondes
- Le mode manuel ne doit être utilisé que par du personnel formé et qualifié



La **marche Manuelle** sert à :

- la vérification de toutes les fonctions électriques
- l'actionnement manuel des entraînements en cas de défaut et pour contrôle

- Pour actionner une fonction, appuyer la touche ou la maintenir appuyée
- Pour quitter la fonction, appuyer de nouveau ou relâcher la touche
- ☞ Lorsque les paramètres de service sont activés, le fonctionnement continu peut être activé par double clic (2 minutes max.).
Uniquement la fonction sélectionnée est active, les autres fonctions restent inactives.

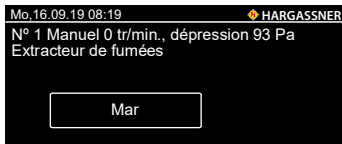

N° 1 Test de l'extracteur de fumées

- Vitesse maxi: env. 3 500 tr/mn



N° 2 Test de fonctionnement et sens de rotation du moteur de la vis de décendrage

- Marche avant
- Marche arrière
- Décendrage
- Fermeture des grilles

☞ La marche arrière ne doit être actionnée que **brèvement**

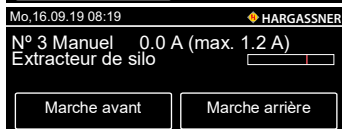

N° 3 Test de fonctionnement et du sens de rotation du moteur de l'extracteur de silo

- Marche avant ou arrière manuelle pour débloquer une vis ou évacuer un corps étranger

☞ La marche arrière ne doit être actionnée que **brèvement**

☞ En cas d'extracteur de silo double, affichage supplémentaire paramètre **N° 3a**

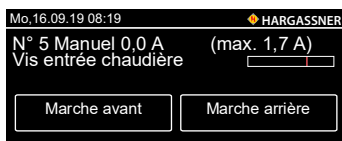

N° 5 Test de fonctionnement et du sens de rotation du moteur de la vis d'entrée chaudière

- Marche avant ou arrière manuelle pour le remplissage de la vis entrée chaudière

☞ La marche arrière ne doit être actionnée que **brèvement**

☞ En cas de double écluse, affichage supplémentaire du paramètre N° 5a

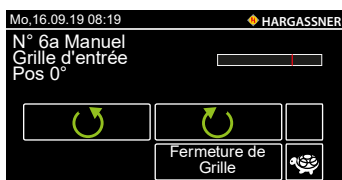

N° 6a Test de fonctionnement et du sens de rotation du moteur de grille d'entrée

- Marche avant ou arrière manuelle du moteur
- Fermeture de Grille



N° 7a Test de fonctionnement et du sens de rotation du moteur de la grille de décendrage

- Marche avant ou arrière manuelle du moteur
- Fermeture de Grille

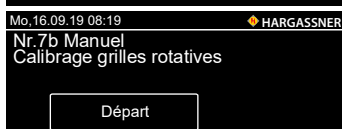

N° 7b Calibrage de toutes les grilles rotatives

- Marche avant ou arrière manuelle des moteurs

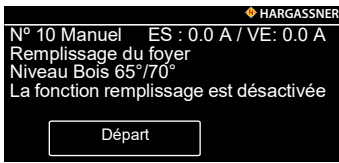

N° 10 Préremplissage des vis vides (particulièrement pour redémarrage du système)
 ☞ Évite un défaut dû à un manque de combustible trop long



N° 11 Test de l'allumeur
 ☞ Après 1 mn environ, l'allumeur est chaud
 ☞ Après 3 mn environ, le bois doit être allumé

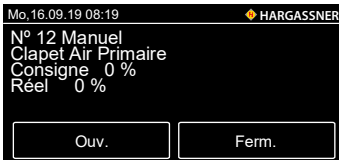

N° 12 Test de fonctionnement et de la position du clapet d'Air Primaire (DOIT/EST)
 ☞ 100 % – **Ouvert** ; 0 % – **Fermé**
 Déplacer aux positions extrêmes **0 % et 100 %**
 ☞ Appuyer sur **OUVERT** ou **FERMÉ** et contrôler le changement de la valeur réelle

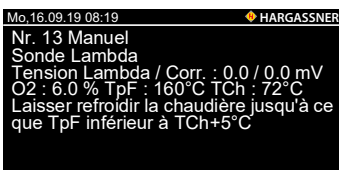

N° 13 Sonde Lambda

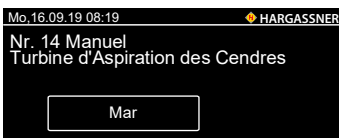

N° 14 Test de fonctionnement de la Turbine d'aspiration des cendres (Option)

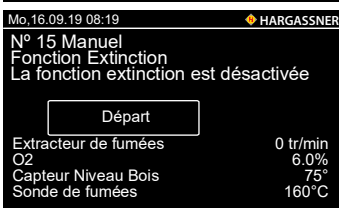

N° 15 Extinction automatique en cas de défaut

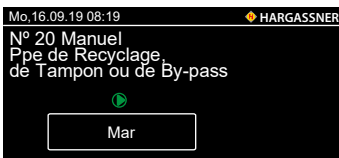

N° 20 Test ou fonctionnement manuel de la pompe paramétrée



N° 21 Contrôle du fonctionnement et du sens de rotation de la vanne de Recyclage

- La vanne mélangeuse est **Fermée** lorsque le circuit de l'installation est fermé
- La vanne mélangeuse est **Ouverte** quand le circuit retour est ouvert
- ☞ En fonctionnement, la température de retour monte lorsque la vanne est **Fermée**, et la température de retour baisse lorsque la vanne s'**Ouvre**

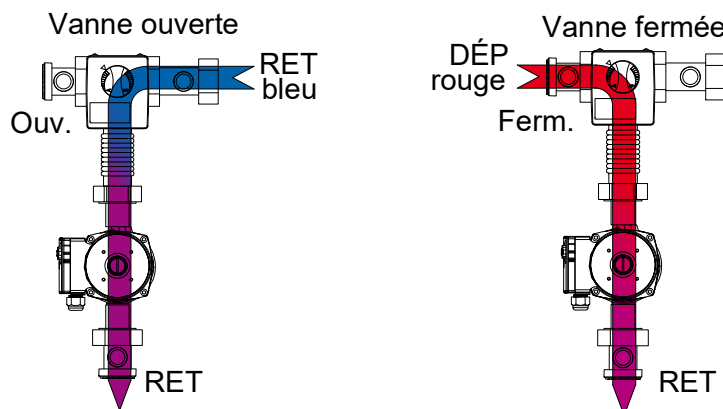



N° 22 Test de la vanne de zone, du tampon ou de la vanne de zone chaleur supplémentaire
 ☞ Selon le paramétrage (tampon ou chaleur supplémentaire)



N° 23 Test ou fonctionnement manuel de la pompe de réseau 1



N° 24 Test ou fonctionnement manuel de la pompe de zone externe ou de réseau 2



N° 25 Test ou actionnement manuel du voyant de défaut



N° 26 Test ou actionnement manuel de la Sirène CTS



N° 27 Test ou fonctionnement manuel de la pompe pour le réseau régulé
 ☞ Seulement si **RR** paramétré

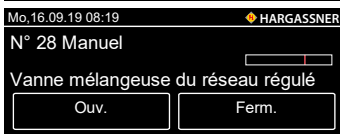

N° 28 Test de fonctionnement et de sens de rotation de la Vanne de Mélange pour le réseau régulé
 ☞ Seulement si **RR** paramétré

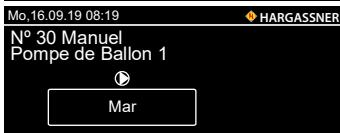

N° 30 Test ou fonctionnement manuel de la pompe de Ballon 1
 ☞ Seulement si **HKM 0** raccordé
 ☞ N° 40, 44, 50 et 60 pour pompe de ballon A, B, 2 et 3 seulement si **ZoA, ZoB, HKM 1** et **HKM 2** sont raccordés

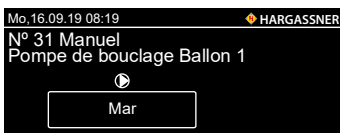

N° 31 Test ou fonctionnement manuel de la pompe de bouclage Ballon 1
 ☞ Seulement si **HKM 0** raccordé
 ☞ N° 41, 45, 51 et 61 pour pompe de bouclage Ballon A, B, 2 et 3 seulement si **ZoA, ZoB, HKM 1** et **HKM 2** sont raccordés



N° 32 Test ou fonctionnement manuel de la pompe de zone 1

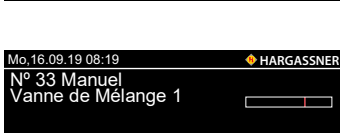

N° 34 Test ou fonctionnement manuel de la pompe de zone 2

☞ Seulement si **HKM 0** raccordé
 ☞ N° 42, 46, 52, 54, 62 et 64 pour pompe de zone A, B, 3, 4, 5 et 6 seulement si **ZoA, ZoB, HKM 1** et **HKM 2** sont raccordés

N° 33 Test de fonctionnement et sens de rotation de la Vanne de Mélange de Zone 1

N° 35 Test de fonctionnement et sens de rotation de la Vanne de Mélange de Zone 2

☞ Seulement si **HKM 0** raccordé
 ☞ N° 43, 47, 53, 55, 63 et 65 pour vanne mélangeuse Zone A, B, 3, 4, 5 et 6 seulement si **ZoA, ZoB, HKM 1** et **HKM 2** sont raccordés



N° 36 Test ou fonctionnement manuel de la pompe de la Zone externe 1

☞ Seulement si **HKM 0** raccordé
 ☞ N° 56 et 66 pour pompe de zone externe 2 et 3, seulement si **HKM 1** et **HKM 2** sont raccordés

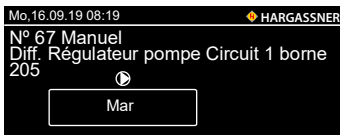

N° 67, 67a Test de fonctionnement ou fonctionnement manuel des pompes de la régulation différentielle

☞ Seulement si la régulation différentielle est raccordée

N° 67b pour pompe source de chaleur ; N° 67c pour vanne de recyclage RET
N° 68 pour régulateur différentiel 2 ; n° 68b pour pompe source de chaleur ; n° 68c pour vanne / vanne de recyclage

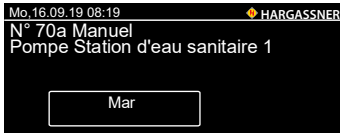

N° 70a Affichage de la station d'eau sanitaire de la pompe de bouclage
Uniquement si l'alimentation en eau sanitaire est activée

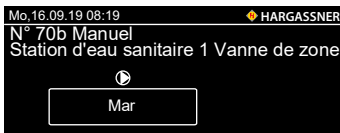

N° 70a Affichage de la station d'eau sanitaire de la vanne de zone

☞ Uniquement si l'alimentation en eau sanitaire est activée



N° 71 - 74 Affichage des valeurs actuelles des sondes

☞ Selon les paramètres de l'installation

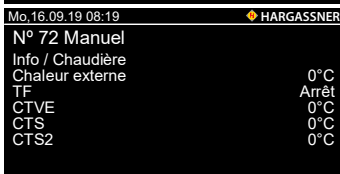

Affichage des valeurs actuelles des sondes

☞ Selon les paramètres de l'installation

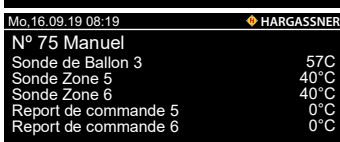
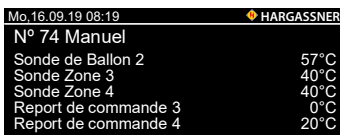
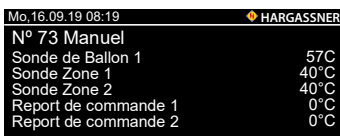

☞ En fonction des paramètres de l'installation, d'autres paramètres peuvent suivre

8 Menu de réglage



Dans le menu standard, accéder au menu Réglage à l'aide de la touche **Régler** :

- Utilisateur
- Installateur
- Usine
- Configuration

8.1 Utilisateur

Cette touche permet d'accéder aux pages de configuration, qui peuvent également être appelées depuis le menu standard

Voir "Paramètres utilisateur" à la page 33.

8.2 Installateur

Possibilités de réglage supplémentaires de l'installation de chauffage, prévu pour l'installateur et le personnel de service. Le paramétrage situé dessous dépend de la configuration du chauffage.

Code : 33

Voir "Paramètres installateur" à la page 39.

8.3 Usine

Paramétrage étendu, prévu pour le personnel de service concerné. Le paramétrage situé dessous dépend de la configuration du chauffage.

Remarque : les paramètres usine et installateur sont protégés par un code. Ils ne doivent être modifiés que par le personnel de service. En effet, des paramètres incorrects peuvent nuire au fonctionnement de l'installation.

8.4 Configuration



Les possibilités de réglages suivantes sont disponibles :

- Réglages d'affichage
- Paramètres Réseau
- Transferts Carte SD <--> Pupitre
- Enregistrement des données (SD)

8.4.1 Réglages d'affichage



N° 01 Extinction de l'affichage

☞ Active ou désactive la mise en veille automatique de l'affichage.

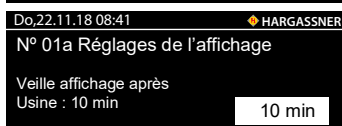

N° 01a Réglages de l'affichage

☞ L'affichage passe en mode veille après le temps réglé.

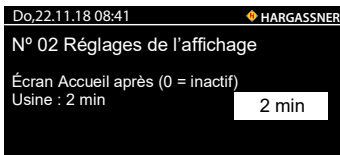

N° 02 Réglages de l'affichage

- ☞ Temps au bout duquel l'affichage passe en vue accueil

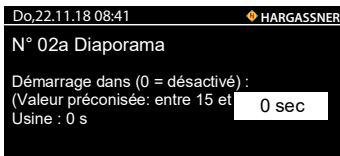

N° 02a Le diaporama démarre

- ☞ L'affichage passe en diaporama au terme du temps réglé

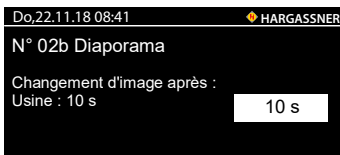

N° 02b Le diaporama change d'image

- ☞ L'image du diaporama change au terme du temps réglé

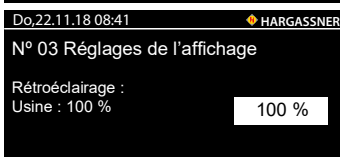

N° 03 Réglages de l'affichage

- ☞ Réglage du rétroéclairage (10 % à 100 %)

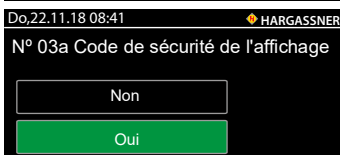

N° 03a Code de sécurité de l'affichage

- ☞ Sélectionner s'il faut ou non entrer un code pour verrouiller l'affichage

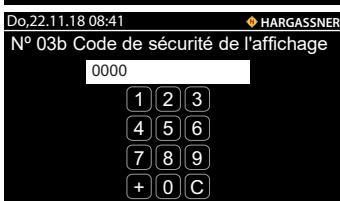

N° 03b Code de sécurité de l'affichage

- ☞ Saisir un code de sécurité à 4 chiffres

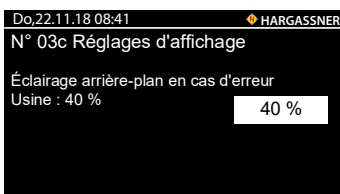

N° 03c Réglages d'affichage

Définit la luminosité de l'écran lors d'une info/d'un défaut.

- ☞ Régler la luminosité de l'écran (10 - 100%)

8.4.2 Réglages Réseau



N° 04 Adresse IP

- ☞ Sélectionnez si une adresse IP doit être générée manuellement ou automatiquement

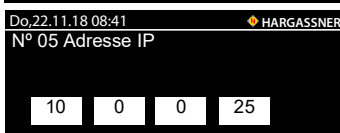

N° 05 Adresse IP

- ☞ Saisie manuelle de l'adresse IP



N° 06 Passerelle

- ☞ Saisie manuelle de la passerelle

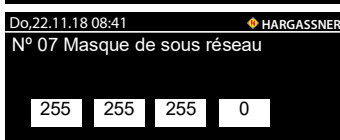

N° 07 Masque de sous réseau

- ☞ Saisie manuelle du masque de sous réseau



N° 08 Serveur DNS primaire
 ☞ Saisie manuelle du serveur DNS primaire

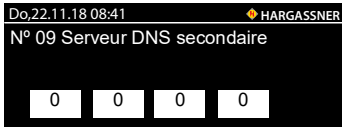

N° 09 Serveur DNS secondaire
 ☞ Saisie manuelle du serveur DNS secondaire



N° 010 Affichage du nom de l'appareil

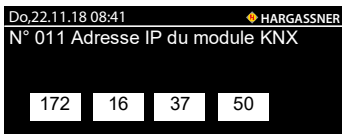

N° 011 Adresse IP du module KNX

8.4.3 Réglages du numéro d'appel GSM

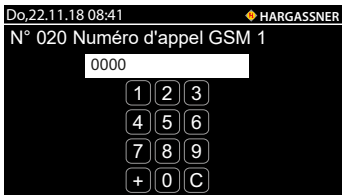

N° 020-022 Numéro d'appel GSM
 Définit le numéro de téléphone auquel les défauts et informations sont envoyés.
 ☞ Un maximum de 3 numéros de téléphone peut être réglé

8.4.4 Transferts Carte SD <--> Pupitre

- ☞ Transfert des paramètres saisis sur la carte SD insérée
- ☞ Appuyer sur **Mémoriser paramètres**

8.4.5 Enregistrement des données (SD)

- ☞ Enregistrement supplémentaire des données de l'installation actuelles sur la carte SD
- ☞ Pour arrêter, appuyer sur **Arrêt de l'enregistr. sur Carte SD**

9 Paramètres utilisateur

- Effleurer la touche **Réglages** dans le menu standard puis **Client**
- Sélectionner la valeur de réglage souhaitée avec la touche fléchée
- Sélection des valeurs en appuyant sur les champs sur fond blanc
 - ↳ La couleur de police des paramètres passe au **rouge**
- Régler les valeurs souhaitées avec les touches + et -, l'affichage clignote
 - ↳ Pour faire défiler plus rapidement, maintenir la touche + ou - appuyée
- Confirmer la valeur saisie avec la coche verte

9.1 Régulation ballon

- ↳ La commutation du programme journalier au programme hebdomadaire, ainsi que le réglage du nombre de blocs se fait dans les paramètres installateur (paramètres D9 + D10).

9.1.1 Programme journalier



N° 1 Ballon 1 Programme journalier Lu-Di

- ↳ Paramétrage des créneaux de chargement du ballon par le programme journalier
- ↳ En dehors des plages programmées, le ballon est rechargé automatiquement quand la température passe sous B 3, 33, 13, 23 et 43 (40°C)

9.1.2 Programme hebdomadaire



N° 1a - 1g Ballon 1 Programme hebdomadaire

- ↳ Paramétrage des créneaux de chargement du ballon par le programme hebdomadaire
- ↳ Jour sélectionné = **vert**

9.1.3 Température de consigne

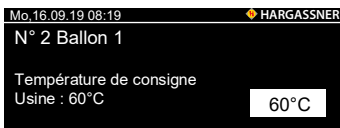

N° 2 Ballon 1 Température de consigne

- ↳ N° 2_HT Ballon 1 Température de consigne
- ↳ Plage de réglage 10 - 84 °C sur numéros sans repère HT
- ↳ Plage de réglage 10 - 95 °C sur numéros avec repère HT
- Saisie de la température de consigne du ballon
- ↳ Le chargement du ballon ne se fait que pendant les **Créneaux de chargement** réglés

9.1.4 Pompe de bouclage



N° 2a Pompe de bouclage pour ballon 1

- ↳ Réglage des créneaux de commutation de la pompe de bouclage (si présente)

Températures ballon selon réglages d'usine

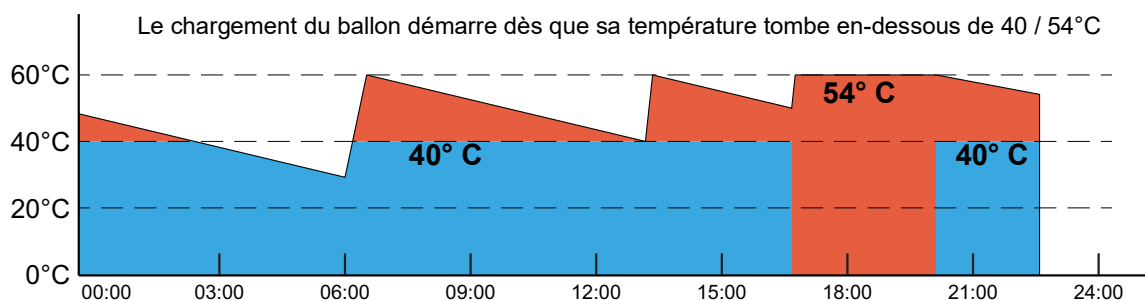

9.2 Régulation de chauffage

- ☞ La commutation du programme journalier au programme hebdomadaire, ainsi que le réglage du nombre de blocs se fait dans les paramètres installateur (paramètres D9 + D10)

9.2.1 Programme journalier



N° 3 Zone 1 Programme journalier Lu-Di

- ☞ Paramétrage des créneaux de chauffage par le programme journalier
- ☞ Les heures réglées sont identiques pour tous les jours de la semaine

9.2.2 Programme hebdomadaire



N° 3a - 3g Zone 1 Programme hebdomadaire

- ☞ Paramétrage des créneaux de chauffage par le programme hebdomadaire

9.2.3 Température d'ambiance

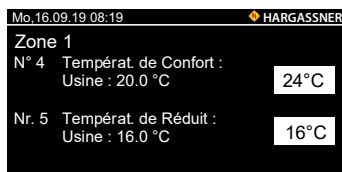

N° 4 Zone 1 Température ambiante jour

N° 5 Zone 1 Température ambiante de réduit

- ☞ Saisie des températures d'ambiance souhaitées
- ☞ Plage de réglage de la température Confort : 14 °C à 26 °C
- ☞ Plage de réglage de la température Réduit : 8 °C à 24 °C

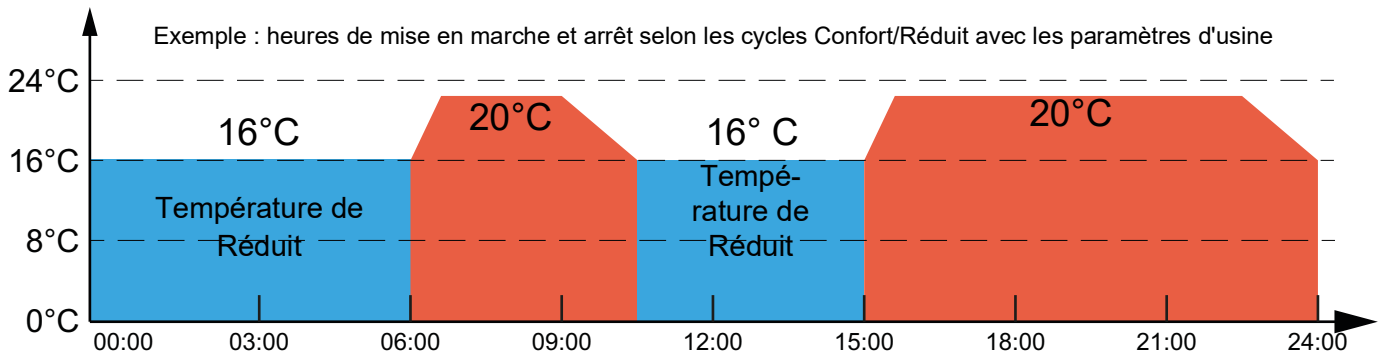

9.2.4 Température extérieure d'arrêt

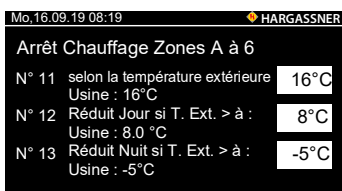

Réglage des températures pour l'arrêt chauffage selon la température extérieure

- ☞ 3 seuils d'arrêt possibles en fonction du programme et des horaires
- **N° 11 Arrêt toutes zones supérieur à température extérieure :**
 - ☞ Plage de réglage : 0 à 50 °C
 - ☞ Si la température extérieure moyenne monte au-delà de cette valeur, les zones sont arrêtées (période estivale)
- **N° 12 Arrêt toutes zones en mode réduit jour :**
 - ☞ Plage de réglage : -40 à 50 °C
 - ☞ Si la température extérieure moyenne monte au-delà de cette valeur en mode Réduit, les zones sont arrêtées
- **N° 13 Arrêt toutes zones en mode réduit nuit :**
 - ☞ Plage de réglage : -40 à 50 °C
 - ☞ Si la température extérieure moyenne monte au-delà de cette valeur en mode Réduit nuit, les zones sont arrêtées

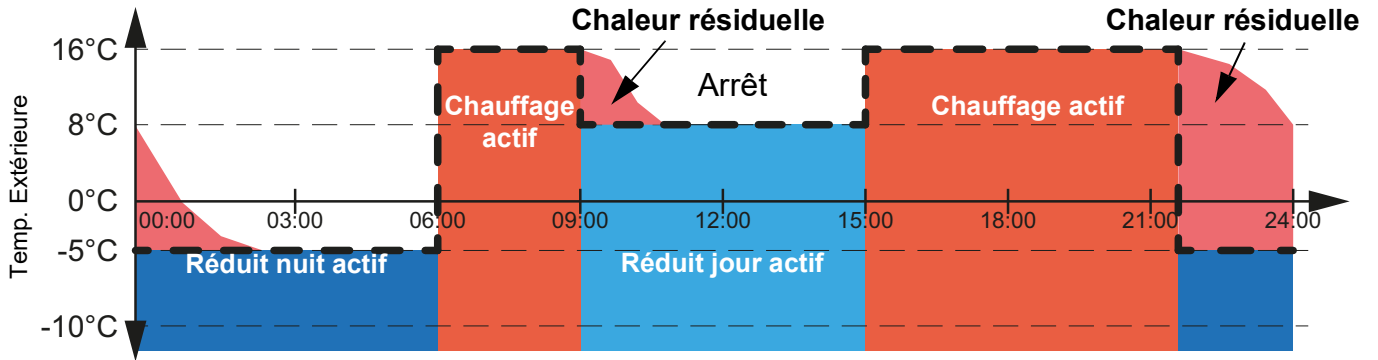

9.3 Réglages généraux

9.3.1 Mode congés



N° 15 Mode congés

- Réglage de la fonction pour le programme Congés
- ☞ Uniquement actif, si le Paramètre D11 est réglé sur **Oui** dans les paramètres installateur

N° 16 Période de Congés

- Réglage de la période de congés au cours de laquelle le programme Congés est actif

9.3.2 Démarrage du décendrage



N° 18 Transfert des cendres pneumatique

- ☞ Uniquement actif, si le Paramètre D50 est **présent** dans les paramètres installateur

N° 18a Décendrage au Démarrage

- La touche **Oui** permet de lancer l'opération de décendrage et de nettoyage
- ☞ Décendrage possible uniquement en mode **Mar**

N° 40 Décendrage planifié

- À l'heure réglée, la chaudière procède à un décendrage, quand le compteur du temps de marche CPD (combustion pour décendrage) est supérieur à 0 depuis le dernier décendrage.

9.3.3 Combustible

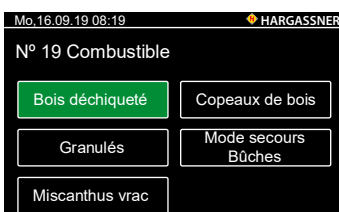

N° 19 Combustible

- Sélection du combustible
 - Bois Déchiqueté
 - Granulés
 - Miscanthus déchiqueté
 - Copeaux de bois
 - Bûches

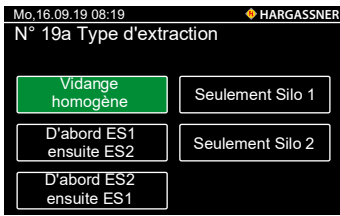

N° 19a Type d'extraction
Définit l'ordre en présence de deux vis d'extraction.

9.3.4 Réglages Date et Heure

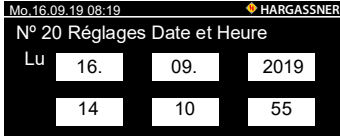

N° 20 Réglages Date et Heure
☞ Réglages Date et Heure

9.3.5 Arrêt combustion

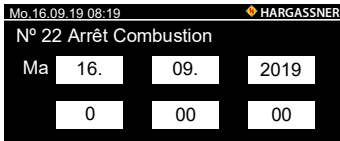

N° 22 Arrêt Combustion
☞ Réglage de la date et de l'heure pour l'arrêt de la combustion (par ex. pour le passage annoncé du ramoneur)

9.4 Liste de paramètres utilisateur

9.4.1 Module Bus 0

Menu	Description	Usine	Adr. Modbus
1	Progr. journ. Lu-Di ballon 1	MAR 17h00 ARR 20h00	2001
1a-g	Ballon 1 Hebdomadaire Lu/Ma/Me/Je/Ve/Sa/Di	MAR 17h00 ARR 20h00	2005 - 2035 (pas de 5)
2 2_HT	Température de consigne ballon 1	60° C	2040
2a	Bouclage Ballon 1	MAR 06:00 11:00 16:00 ARR 08:00 13:00 22:00	2045
3	Progr. journ. Lu-Di zone 1	MAR 06h00 15h00 ARR 09h00 22h00	2049
3a-g	Zone 1 Hebdomadaire Lu/Ma/Me/Je/Ve/Sa/Di	MAR 06h00 15h00 ARR 09h00 22h00	2053 - 2083 (pas de 5)
4	Zone 1 Température ambiante jour	20,0° C	2088
5	Zone 1 Température ambiante de réduit	16,0° C	2090
6	Zone 2 Programme journalier du Lu au Di	MAR 06h00 15h00 ARR 09h00 22h00	2092
6a-g	Zone 2 Hebdomadaire Lu/Ma/Me/Je/Ve/Sa/Di	MAR 06h00 15h00 ARR 09h00 22h00	2096 - 2126 (pas de 5)
7	Zone 2 Température ambiante jour	20,0° C	2131
8	Zone 2 Réduit	16,0° C	2133

9.4.2 Platine de zone ZoA

Menu	Description	Usine	Adr. Modbus
HP1	Ballon A Journalier du Lu au Di	MAR 17h00 ARR 20h00	2140
HP1a-g	Ballon A Hebdomadaire Lu/Ma/Me/Je/Ve/Sa/Di	MAR 17h00 ARR 20h00	2145 - 2175
HP2 HP 2_HT	Température de consigne ballon A	60° C	2180
HP2a	Pompe de bouclage ballon A	MAR 06h00 11h00 ARR 08h00 13h00	2181

Menu	Description	Usine	Adr. Modbus
HP3	Zone A Journalier du Lu au Di	MAR 06h00 15h00 ARR 09h00 22h00	2190
HP3a-g	Zone A Hebdomadaire Lu/Ma/Me/Je/Ve/Sa/Di	MAR 06h00 15h00 ARR 09h00 22h00	2195 - 2225
HP4	Zone A Température ambiante jour	20,0° C	2230
HP5	Zone A Température ambiante de réduit	16,0° C	2232

9.4.3 Module Bus HKM 1

Menu	Description	Usine	Adr. Modbus
H1	Ballon 2 Programme journalier du Lu au Di	MAR 17h00 ARR 20h00	2234
H1a-g	Ballon 2 Hebdomadaire Lu/Ma/Me/Je/Ve/Sa/Di	MAR 17h00 ARR 20h00	2240 - 2270
H2 H 2_HT	Température de consigne ballon 2	60°C	2275
H2a	Pompe de bouclage Ballon 2	MAR 06h00 11h00 ARR 08h00 13h00	2276
H3	Progr. journ. Lu-Di zone 3	MAR 06h00 15h00 ARR 09h00 22h00	2280
H3a-g	Zone 3 Hebdomadaire Lu/Ma/Me/Je/Ve/Sa/Di	MAR 17h00 ARR 20h00	2285 - 2315
H4	Zone 3 Température ambiante jour	20°	2320
H5	Zone 3 Température ambiante de réduit	16°	2322
H6	Progr. journ. Lu-Di zone 4	MAR 06h00 15h00 ARR 09h00 22h00	2325
H6a-g	Zone 4 Hebdomadaire Lu/Ma/Me/Je/Ve/Sa/Di	MAR 17h00 ARR 20h00	2330 - 2360
H7	Zone 4 Température ambiante jour	20°	2365
H8	Zone 4 Température ambiante de réduit	16°	2367

9.4.4 Module Bus HKM 2

Menu	Description	Usine	Adr. Modbus
H11	Progr. journ. Lu-Di ballon 3	MAR 17h00 ARR 20h00	2369
H11a-g	Ballon 3 Hebdomadaire Lu/Ma/Me/Je/Ve/Sa/Di	MAR 17h00 ARR 20h00	2375 - 2405
H12 H12_HT	Température de consigne ballon 3	60° C	2410
H12a	Pompe de bouclage Ballon 3	MAR 06h00 11h00 ARR 08h00 13h00	2411
H13	Zone 5 Programme journalier du Lu au Di	MAR 06h00 15h00 ARR 09h00 22h00	2416
H13a-g	Zone 5 Hebdomadaire Lu/Ma/Me/Je/Ve/Sa/Di	MAR 17h00 ARR 20h00	2421 - 2451
H14	Zone 5 Température ambiante jour	20°C	2456
H15	Zone 5 Température ambiante de réduit	16,0° C	2458
H16	Zone 6 Programme journalier du Lu au Di	MAR 06h00 15h00 ARR 09h00 22h00	2460
H16a-g	Zone 6 Hebdomadaire Lu/Ma/Me/Je/Ve/Sa/Di	MAR 06h00 15h00 ARR 09h00 22h00	2465 - 2495
H17	Zone 6 Température ambiante jour	20,0°C	2500
H18	Zone 6 Température ambiante de réduit	16,0°C	2502

9.4.5 Platine de zone HKB

Menu	Description	Usine	Adr. Modbus
H21	Ballon B Programme journalier du Lu au Di	MAR 17h00 ARR 20h00	
H21a-g	Ballon B Programme hebdomadaire Lu/Ma/Me/Je/Ve/Sa/Di	MAR 17h00 ARR 20h00	
H22 H22_HT	Température de consigne Ballon B	60° C	
H22a	Pompe de bouclage Ballon B	MAR 06h00 11h00 ARR 08h00 13h00	
H23	Zone B Programme journalier du Lu au Di	MAR 06h00 15h00 ARR 09h00 22h00	
H23a-g	Zone B Programme hebdomadaire Lu/Ma/Me/Je/Ve/Sa/Di	MAR 06h00 15h00 ARR 09h00 22h00	
H24	Zone B Température ambiante jour	20,0° C	
H25	Zone B Température ambiante de réduit	16,0° C	





A l'aide du paramétrage **Arrêt chauffage séparé selon température extérieure** (paramètres installateur n° D12), diverses températures d'Arrêt Chauffage peuvent être réglées pour chacune des zones de chauffage

Menu	Description	Usine	Adr. Modbus
Nr. 11	Arrêt chauffage selon température extérieure	6°	2504
N° 11a-i	Arrêt zone 1 - B et Zone externe supérieur à température extérieure	6°	2505 - 2512
Nr. 12	Arrêt chauffage en réduit jour si Temp. Ext. sup. à	8°	2513
N° 12a-h	Arrêt zone 1 - B en mode réduit jour	8°	2514 - 2520
Nr. 13	Arrêt chauffage en réduit nuit si Temp. Ext. sup. à	-5°	2521
N° 13a-h	Arrêt zone 1 - B en mode réduit nuit	-5°	2522 - 2528
Nr. 15	Mode congés	Désactivée	2530
N° 15a-h	Mode congés Zone 1 - B	Désactivée	2540 - 2600
Nr. 16	Période de Congés	de...	---
N° 16a-h	Période de Congés Zones 1 - B	de...	
Nr. 17	Période de Congés	au...	
N° 17a-h	Période de Congés Zones 1 - B	au...	---
Nr. 18	Transf. Pneum./Container à Cendres	Désactivée	2610
N° 18a	Démarrage du décendrage	Non	
Nr. 19	Combustible	Bois déchiqueté	
N° 19a	Type d'extraction	homogène	
Nr. 20	Date/Heure		---
Nr. 21	Autorisation télémaintenance	Non autorisé(e)	2613
N° 21a	Désactivation automatique de l'autorisation	1 h	2614
Nr. 22	Arrêt combustion	de... - à...	
Nr. 40	Décendrage planifié	MAR 00:00 00:00	

10 Paramètres installateur

- Dans le menu standard, actionner les touches **Réglages** et **Installateur**
- Autorisation par la saisie du code : 33



- Sélectionner les valeurs de réglage avec la touche fléchée
 -  Saut direct vers les groupes de paramètres
 -  Accès à tous les paramètres
- Sélection des valeurs en appuyant sur les champs sur fond blanc
 -  La couleur de police des paramètres passe au rouge
- Régler les valeurs souhaitées avec les touches + et -, l'affichage clignote
 -  Pour faire défiler plus rapidement, maintenir la touche + et - appuyée
- Confirmer la valeur saisie avec la coche verte

10.1 Paramétrage des Zones et Ballons

Module Bus 0 (HKM0)

- Zone 1 (N° A1 - N° A10)
- Zone 2 (N° A11 - N° A20)
- Ballon 1 (n° B1 - n° B9b)

Module Bus 1 (HKM1)

- Zone 3 (N° A21 - N° A30)
- Zone 4 (N° A31 - N° A40)
- Ballon 2 (n° B11 - n° B19b)

Module Bus 2 (HKM2)

- Zone 5 (N° A41 - N° A50)
- Zone 6 (N° A51 - N° A60)
- Ballon 3 (n° B21 - n° B29b)

Platine de zone A (ZoA)

- Zone A (N° A61 - N° A70)
- Ballon A (n° B31 - n° B39b)

Platine de zone B (HKB)

- Zone B (N° A71 - N° A80)
- Ballon A (n° B41 - n° B49b)

-  Les paramètres des zones de chauffage, ballons, modules Bus et platine de zone n'apparaissent que lorsque le matériel est connecté

10.2 Paramètres A - Zones

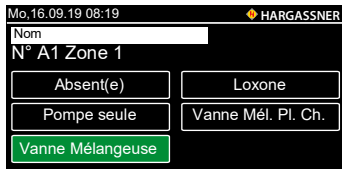

N° A1 et A11 Zone **1** et **2** en cas d'utilisation du module Bus **0**
 N° A21 et A31 Zone **3** et **4** en cas d'utilisation du module Bus **1**
 N° A41 et A51 Zone **5** et **6** en cas d'utilisation du module Bus **2**
 N° A61 Zone **A** en cas d'utilisation de la platine de zone **A**
 N° A71 Zone **B** en cas d'utilisation de la platine de zone **B**

5 possibilités:

- Zone non paramétrée
- Avec Pompe seule
- Avec pompe et vanne mélangeuse pour zone radiateur
- Régulation de zone par Loxone
 - ☞ Perte de connexion sur Loxone Mode dépannage Température de consigne Paramètre A10
- Avec pompe et vanne mélangeuse avec zones plancher chauffant
 - ☞ Si N° A1 est réglé sur **Non paramétré**, alors les lignes N° A2 à N° A6 n'apparaissent pas
 - ☐ Appuyer sur **Nom** pour désigner chacune des zones par son nom (par exemple : Chambre)

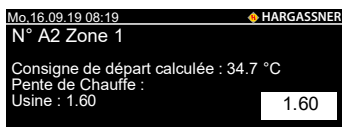

N° A2, A12, A22, A32, A42, A52, A62 et A72 Pente de chauffe Zone **1 - B**

N° A2a, A12a, A22a, A32a, A42a, A52a, A62a et A72a Pente de chauffe PC Zone **1 - B**
 Décrit le rapport entre les températures de départ et extérieure (voir courbe de chauffe)

- Plage de réglage : 0,2 - 3,5
- Valeurs conseillées:
 - Plancher chauffant: 0,3 à 1,0
 - Radiateurs: 1,2 à 2,0
 - Convecteurs : 1,5 à 2,0
- ☞ Modifier la pente par petits pas, afin qu'un équilibre puisse rapidement se faire.

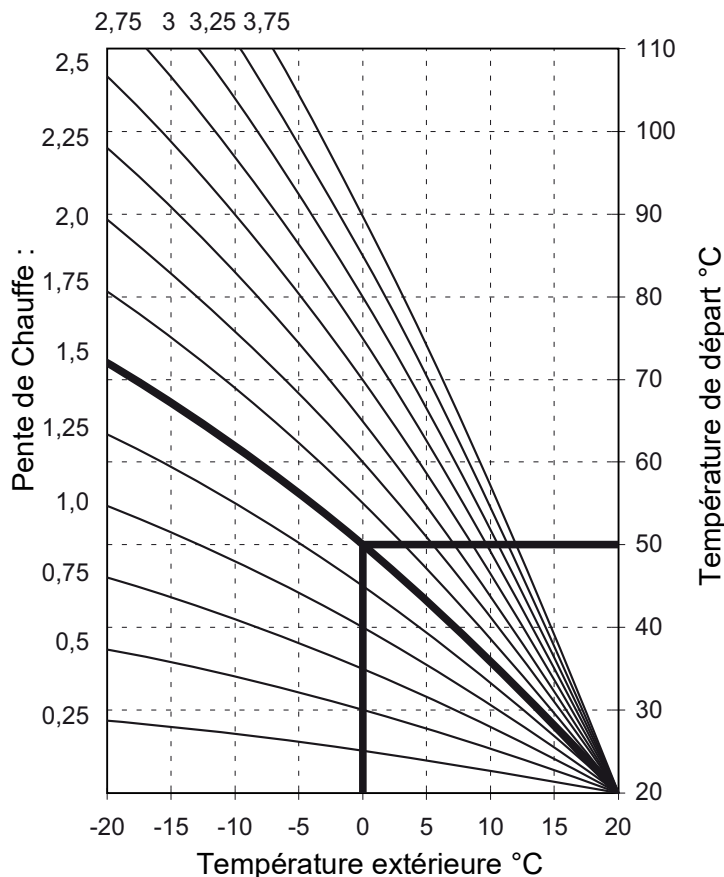

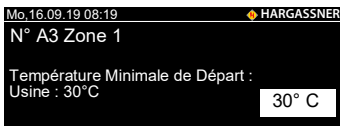

N° A3, A3a, A13, A13a, A23, A23a, A33, A33a, A43, A43a, A53, A53a, A63, A63a, A73 et A73a Limite inférieure de la température de départ pour Zone 1 - **B**

- ☞ En confort comme en réduit, la température de départ ne sera jamais inférieure à cette limite

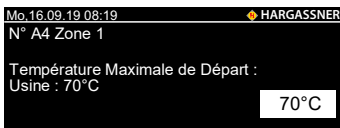

N° A4, A4a, A14, A14a, A24, A24a, A34, A34a, A44, A44a, A54, A54a, A64, A64a, A74 et A74a Limite supérieure de la température de départ pour Zone 1 - **B**

- ☞ En confort comme en réduit, la température de départ ne sera jamais supérieure à cette limite

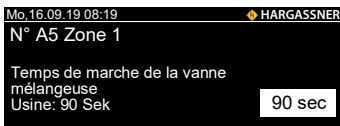

☞ **Plancher chauffant** : Installer en plus un thermostat électro-mécanique qui coupe l'alimentation de la pompe de la zone de chauffage correspondante

N° A5, A15, A25, A35, A45, A55, A65 et A75 Saisie temps de marche réel de la vanne mélangeuse pour Zone 1 - **B**

- ☞ Temps de marche réel de la vanne mélangeuse voir plaque signalétique
- ☞ Mesurer le temps réel en mode Manuel si nécessaire.
- ☞ Plage de réglage : 10 à 300 sec.



N° A6, A16, A26, A36, A46, A56, A66 et A76 Zone 1 - **B** Télécommande

- ☞ 5 possibilités:

- Absent(e)
- Avec FR25 analogique
- Avec FR35 digital
- Avec FR40 digital
- Thermostat sur contact sec externe



N° A6a / b / c, A16a / b / c, A16a / b / c, A26a / b / c, A36a / b / c, A46a / b / c, A56a / b / c, A66a / b / c et A76a / b / c Zone 1 - **B** Télécommande

La télécommande peut être montée avec ou sans sonde d'ambiance

- Avec **FR25** analogique **sans correction d'ambiance**
 - Sans correction automatique de la température d'ambiance
 - Câblage FR25 sur **bornes 1 et 3**
- Avec **FR25** analogique **avec correction d'ambiance**
 - Correction automatique de la température d'ambiance
 - Câblage FR25 sur **bornes 1 et 2**
- Zone de chauffage avec report de commande **FR35** ou **FR40**
- Si **FR35** est réglé, les paramètres **A6b, A16b, A26b, A36b, A46b, A56b, A66b** et **A76b** apparaissent
- Si **FR40** est réglé, les paramètres détaillés **A6c, A16c, A26c, A36c, A46c, A56c, A66c** et **A76c** apparaissent

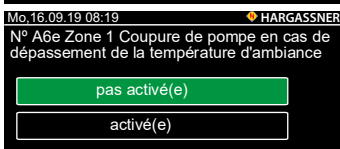
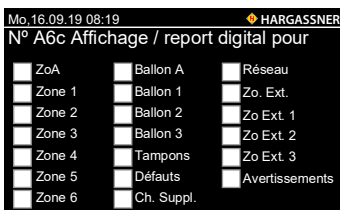
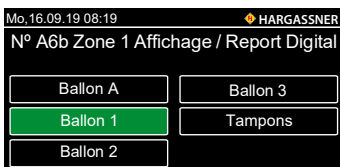

N° A6e, A16e, A26e, A36e, A46e, A56e, A66e et A76e Zone 1 - **B** Coupure de pompe en cas de dépassement de la température d'ambiance

- **Non activée** : régulation de chauffage standard
- **Activée** : en cas de dépassement de la température d'ambiance (température de consigne) de la valeur réglée (paramètre service N° M6), la pompe commute sur **Arrêt** et la vanne mélangeuse se **ferme**
 - ☞ La pompe et la vanne mélangeuse commutent de nouveau sur **Marche** lorsque la température d'ambiance passe sous la température de consigne de la valeur réglée (paramètre service M6a).



N° 6f, 16f, 26f, 36f, 46f, 56f, 66f et 76f Zone 1 - **B** Entrée contact externe FR25
 ☞ Réglage si le contact externe FR25 est un contacteur d'ouverture ou de fermeture

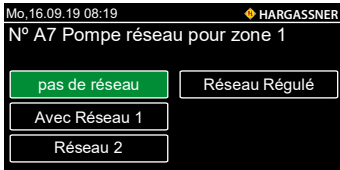

N° A7, A17, A27, A38, A47, A57, A67 et A77 Activer la pompe de réseau quand la Pompe de zone 1 - **B** fonctionne
 ☞ Réglage si la pompe de réseau est activée parallèlement à la Pompe de zone 1 - **B**

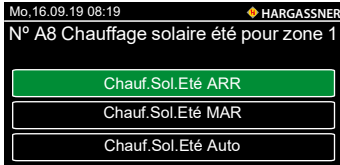

N° A8, A18, A28, A38, A48, A58, A68 et A78 Activation du chauffage bain été de la zone 1 - **B**

☞ Selon le programme paramétré, le chauffage démarre lorsque le ballon tampon est assez chaud
 ☞ Ne fonctionne qu'en mode **Ballon**
 ☞ En réglage **Mar**, les paramètres **A8a - A8c, A18a - A18c, A28a - A28c, A38a - A38c, A48a - A48c, A58a - A58c, A68a - A68c** et **A78a - A78c** apparaissent

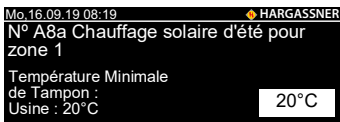

N° A8a, A18a, A28a, A38a, A48a, A58a, A68a et A78a Saisie de la température minimale du tampon de la Zone 1 - **B**

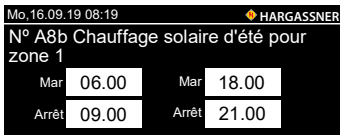

N° A8b, A18b, A28b, A38b, A48b, A58b, A68b et A78b Saisie des temps d'activation et de désactivation de la Zone 1 - **B**

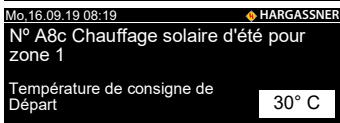

N° A8c, A18c, A28c, A38c, A48c, A58c, A68c et A78c Saisie de la température de consigne de départ de la Zone 1 - **B**

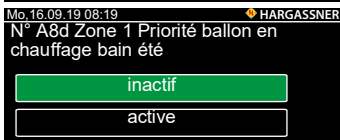

N° A8d, A18d, A28d, A38d, A48d, A58d, A68d et A78d Zone 1 - **B** Priorité ballon en chauffage bain été

☞ Réglage si la commutation prioritaire de ballon est active pour la Zone 1 - **B** en chauffage bain été



N° A9, A19, A29, A39, A49, A59, A69 et A79 Activation du programme de préchauffage de plancher de la Zone 1 - **B**

☞ En réglage **Mar**, les paramètres **A9a - A9f, A19a - A19f, A29a - A29f, A39a - A39f, A49a - A49f, A59a - A59f, A69a - A69f** et **A79a - A79f** apparaissent

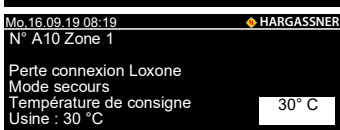

N° A10, A20, A30, A40, A50, A60, A70 et A80 Zone 1 - **B** Mode secours Température de consigne

☞ Saisie de la température d'alimentation des Zones 1 - **B**, quand la connexion au serveur Loxone est interrompue

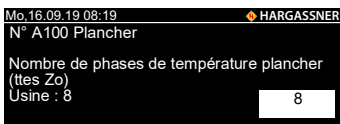

N° A100 Réglage du nombre de phases de température pour la courbe thermique du programme plancher



N° A101 a - r et A102 a - r Réglage des températures de départ de toutes les zones de plancher

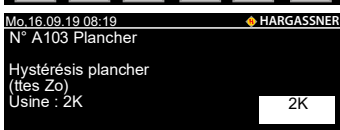

N° A103 Hystérésis plancher

☞ Si la température de départ passe sous la température de consigne des valeurs A101 a - r et A102 a - r, la minuterie pour le programme plancher est arrêtée et ne se poursuit dès que la valeur de consigne a été atteinte à nouveau

10.3 Paramètres B – Ballon

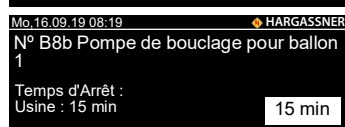
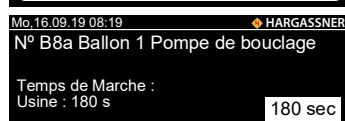
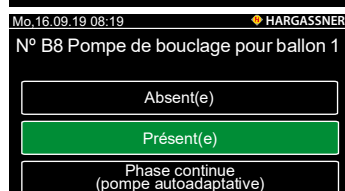
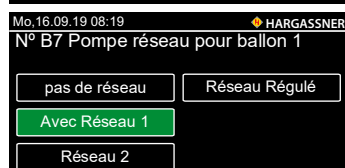
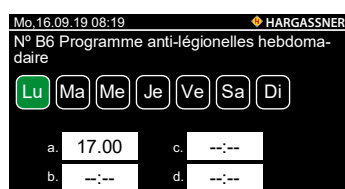
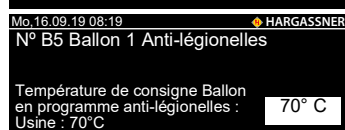
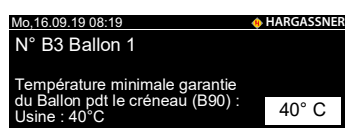
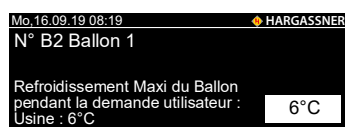
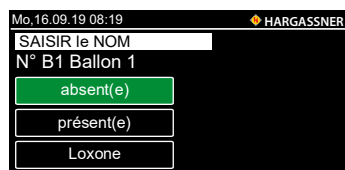

- N° B1, B11, B21, B31 et B41 Ballon 1 - B (module Bus 0 - 2 et platine de zone A - B) Réglage sur **Présent(e)**
 - ☞ Régulation du Ballon 1 - B
- Ballon 1 - B (module Bus 0 - 2 et platine de zone A - B) Réglage sur **Loxone**
 - ☞ La régulation du Ballon 1 - B est prise en charge par la commande Loxone
- Paramètre n° B1, B11, B21, B31 ou B41 sur **Absent(e)**
 - ☞ Si n° B1, B11, B21, B31 ou B41 réglé sur **Absent(e)**, alors n° B2 - n° B6, B12 - n° B16, B22 - n° B26, B32 - n° B36 et B42 - n° B46 sont masqués
- Appuyer sur **Nom** pour désigner le ballon par son nom
- N° B2, B12, B22, B32 et B42 Écart de commutation Ballon 1 - B
 - ☞ Valeur à laquelle le ballon est mis en marche en dessous de la température minimale
 - ☞ Plage de réglage : 1 à 40 °C
- N° B3, B13, B23, B33 et B43 Limite inférieure de la température du ballon
 - ☞ Si la température du ballon descend en-dessous de la valeur réglée, le chargement du ballon démarre dans le temps réglé (paramètre installateur N° B90) et indépendamment du programme horaire du ballon (paramètre utilisateur N° 1)
 - Plage de réglage : 1 à 80 °C
- N° B4, B14, B24, B34 et B44 Activation du programme protection légionelles
- N° B5, B15, B25, B35 et B45 Température de consigne ballon pour protection légionelles
 - ☞ Les températures à partir de 70°C depuis plus de 3 mn permettent d'éliminer totalement les bactéries
- N° B6, B16, B26, B36 et B46 Programme protection légionelles hebdomadaire
 - ☞ Vert = actif
 - ☞ Démarrer le programme anti-légionelles uniquement aux heures de chargement du ballon
- N° B7, B17, B27, B37 et B47 Pompe de réseau Ballon 1 - B
 - ☞ Activer la pompe de réseau quand la pompe de ballon 1 - B fonctionne
- N° B8, B18, B28, B38 et B48 Pompe de bouclage Ballon 1 - B
 - ☞ Une pompe de bouclage indépendante peut être paramétrée pour chaque ballon existant
- N° B8a, B18a, B28a, B38a et B48a Temps de marche pompe de bouclage Ballon
 - ☞ La durée de fonctionnement dépend de la longueur des tuyauteries et de leur perte de chaleur (isolation).
- N° B8b, B18b, B28b, B38b et B48b Temps d'arrêt pompe de bouclage Ballon

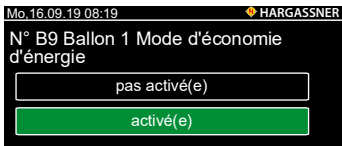

N° B9, B19, B29, B39 et B49 Mode d'économie d'énergie

- **Non activé** : Le chargement du ballon se fait selon le paramétrage dans les paramètres utilisateur
- **Activé** : la charge du ballon se fait indépendamment des créneaux de charge, si les conditions suivantes sont remplies pendant la durée réglée (N° B9a) avant la réduction :
 - La température du ballon a presque atteint la température minimale
 - La température extérieure est supérieure à la température pour le mode réduit jour
 - L'installation est en fonctionnement à charge partielle inférieure (puissance minimale + 10 %)

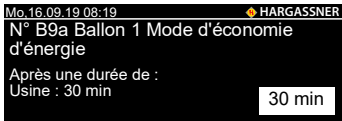

N° B9a, B19a, B29a, B39a et B49a Délai d'activation mode d'économie d'énergie

- ☞ Le chargement du ballon a lieu lorsque les trois critères suivants sont remplis pendant 30 minutes **avant** la réduction :
 - Température extérieure supérieure à 16 °C (paramètre Utilisateur Nr. 5)
 - Température du ballon inférieure à 50 °C (paramètres installateur N° B3 (40 °C) + 10 °C)
 - Puissance chaudière inférieure à 60 % (paramètres de service N° K1 50 % + 10 %)

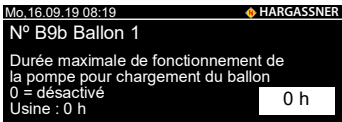

N° B9b, B19b, B29b, B39b et B49b Temps de marche maximal pompe lors d'un chargement ballon

- ☞ Usine : 0 h (= désactivé)

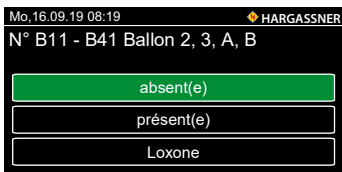

N° B11 à B49 : autres ballons

- B11 - B19 : en cas d'utilisation d'un module Bus **1**
- B21 - B29 : en cas d'utilisation d'un module Bus **2**
- B31 - B39 : en cas d'utilisation d'une carte de zone **A**
- B41 - B49 : en cas d'utilisation d'une carte de zone **B**

☞ Possibilités de réglage : Voir paramètres installateur **B1 - B9**



N° B60 Priorité eau chaude sanitaire pour un chargement rapide des ballons

- ☞ Dans des zones avec pompes, les pompes de zone sont arrêtées pendant toute la priorité eau chaude. Aucun transfert de chaleur de l'installation dans les zones
- ☞ Dans des zones avec vanne mélangeuse et pompe, les températures de départ de zone sont réduites pendant toute la priorité eau chaude

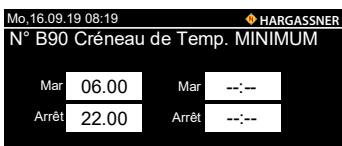

N° B90 Chargement du ballon en dehors des créneaux de charge

- ☞ Si la température du ballon tombe sous le minimum (paramètres installateur B3)

10.4 Paramètres Station d'eau sanitaire

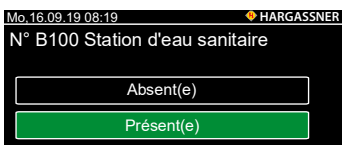

N° B100 Station d'eau sanitaire

- ☞ Si une station d'eau sanitaire est présente, régler le paramètre sur **Paramétré**

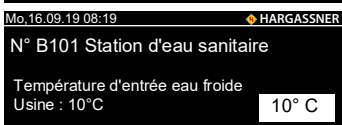

N° B101 Température d'entrée eau froide

- ☞ Régler la température de l'eau froide qui alimente la station d'eau sanitaire

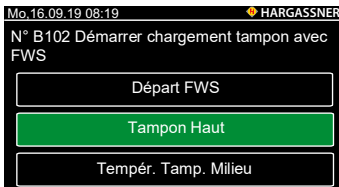

N° B102 Démarrer chargement tampon avec FWS

- ☞ Paramétrer la sonde qui doit être utilisée pour démarrer le chargement du tampon
 - Départ FWS : faible quantité d'eau chaude (par ex. : ménage de deux personnes)
 - Tampon haut : quantité d'eau chaude normale (par ex. : maison individuelle)
 - Tampon Milieu : quantité d'eau chaude Maximale (par ex. : immeuble)

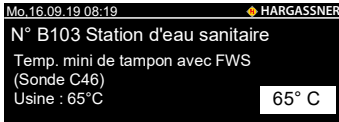

N° B103 Température minimale du tampon avec FWS

- ☞ Régler la température (Nr. C46 sonde réglée) à partir de laquelle le chargement du tampon démarre

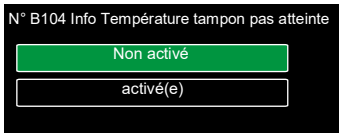

N° B104 Info Température tampon pas atteinte

- ☞ Lors de l'activation, un message d'erreur apparaît lorsque la température minimale du tampon n'est pas atteinte

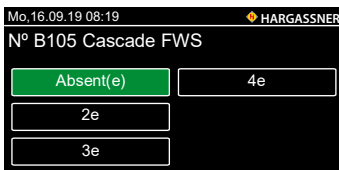

N° B105 Cascade FWS

- ☞ Régler si plusieurs stations d'eau sanitaire sont connectées en cascade
- ☞ En cas de connexion en cascade, les réglages 105a, b et c s'en suivent

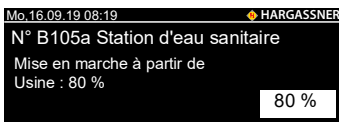

N° B105a Mise en marche FWS

- ☞ Régler à partir de quel débit de soutirage la mise en marche d'une autre station d'eau sanitaire en cascade doit avoir lieu

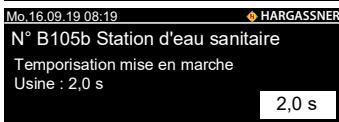

N° B105b Temporisation mise en marche FWS

- ☞ Régler la temporisation de la mise en marche d'une station d'eau sanitaire en cascade après avoir atteint le débit de soutirage réglé

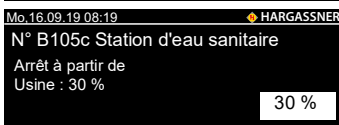

N° B105c Arrêt FWS

- ☞ Régler à partir de quel débit de soutirage l'arrêt d'une station d'eau sanitaire en cascade, en marche, doit avoir lieu



N° B106, B109, B112 et B115 Repère FWS

- ☞ Un repère librement choisi peut être affecté à la station d'eau sanitaire (par ex. Logement 1er étage)

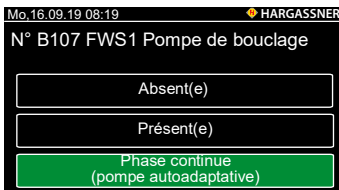

N° B107, B110, B113 et B116 Pompe de bouclage FWS

- ☞ Paramétrage si la FWS est équipée d'une pompe de bouclage
 - Non présente, si aucune pompe de bouclage n'est présente
 - Présente, pour une pompe de bouclage intégrée (FWS 35/50-Z)
 - Phase continue, si une pompe de bouclage est présente côté client

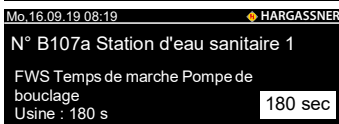

N° B107a, B110a, B113a et B116a Temps de marche pompe de bouclage FWS

- ☞ Réglage du temps de marche de la pompe de bouclage
- ☞ Actif uniquement si B107, B110, B113 et B116 sur Présent(e)

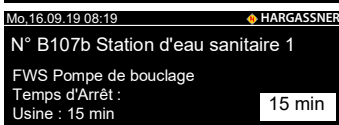

N° B107b, B110b, B113b, B116b Temps d'arrêt pompe de bouclage FWS

- ☞ Réglage du temps d'arrêt de la pompe de bouclage
- ☞ Actif uniquement si B107, B110, B113 et B116 sur Présent(e)

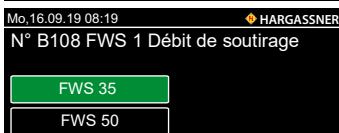

N° B108, B111, B114 et B117 Débit de soutirage FWS

- ☞ Paramétrage de la station d'eau sanitaire présente
 - FWS 35
 - FWS 50

10.5 Paramètres C - Tampons

Mo, 16.09.19 08:19 HARGASSNER

N° C1a Recyclage

Ppe Réseau + V. Mélang.

Vanne de recyclage + Pompe de tampon

Vanne Motorisée + Pompe Recyclage

N° C1a Recyclage

- Pompe de Réseau 1 avec Vanne de recyclage
- Pompe de Tampon avec Vanne de recyclage
- Vanne de Recyclage avec Pompe de Recyclage (bouteille de mélange)

Mo, 16.09.19 08:19 HARGASSNER

N° C1b Vanne de Recyclage

Temps de marche de la vanne mélangeuse 140 s

N° C1b Temps de marche de la vanne mélangeuse

- ☞ Définition du temps de marche effectif de la vanne mélangeuse
- ☞ Plage de réglage : 10 à 300 sec.

Mo, 16.09.19 08:19 HARGASSNER

N° C2 Tampon

Absent(e) Tampon avec 2 sondes

Tampon avec Vanne de Zone Tampon avec 3 sondes

Pompe avec Tampon 1 sonde Tampon avec 5 sondes

N° C2 Tampon

- Absent(e)
- Tampon avec Vanne de Zone
 - ☞ Pour les zones basse température (par exemple : planchers ou murs chauffants)
- Tampon avec 1 sonde
 - ☞ Pour un schéma avec gestion du déchargement du tampon
- Tampon avec 2 sondes
 - ☞ Pour un schéma avec gestion du chargement/déchargement
- Tampon avec 3 ou 5 sondes
 - ☞ Pour un schéma avec gestion du chargement (chargement partiel) et déchargement du tampon

Mo, 16.09.19 08:19 HARGASSNER

N° C2a Chargement tampon automatique

Non

Oui

N° C2a Chargement tampon automatique

- ☞ Déterminer si le tampon doit être chargé automatiquement

Mo, 16.09.19 08:19 HARGASSNER

N° C2b Tampon

Volume du tampon Usine : 0 l 0 l

N° C2b Volume du tampon

- ☞ Réglage du volume du tampon en litres

Mo, 16.09.19 08:19 HARGASSNER

N° C2c Affichage du taux de charge du tampon

Non

Oui

N° C2c Affichage du taux de charge du tampon

- ☞ Déterminer si le taux de charge du tampon doit être affiché

Mo, 16.09.19 08:19 HARGASSNER

N° C3 Tampon

Tampon / ballon interne

Tampon/Ballon externe

N° C3 Tampon

- Tampon avec Ballon ECS intégré
 - ☞ Ballon tampon avec ballon intégré (serpentin inox ou échangeur externe)
- Tampon avec ballon ECS externe (ballon séparé)
 - ☞ En cas de régulation différentielle existante entre Tampon et Ballon, paramétrer **Tampon / Ballon interne**

Mo, 16.09.19 08:19 HARGASSNER

N° C3a Tampon

Sonde tampon Chaudière

Sonde de tampon sur HKM2

Sonde de tampon sur HKM0

Sonde de tampon sur HKM1

N° C3a Sélection de l'affectation de la sonde de ballon

- Tampon en chaufferie : paramétrer **Sonde tampon sur chaudière**
- Tampon à l'extérieur (HKM) : paramétrer **Sonde Tampon/HKM 0-2**

Mo, 16.09.19 08:19 HARGASSNER

N° C3b Tampon

Sonde de ballon A

Sonde de ballon 3

Sonde de Ballon 1

Sonde de ballon B

Sonde de ballon 2

N° C3b Sélection sonde de ballon

- ☞ Uniquement pour paramètres installateur C3 pour **tampon / ballon**)

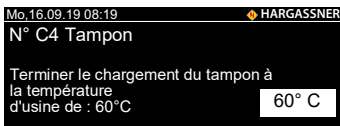

N° C4 Terminer le chargement du tampon (mesuré sur la sonde de tampon en bas)

- ☞ N'apparaît que si le paramètre installateur **C2** est réglé avec **2, 3** ou **5 sondes**
- ☞ Le tampon sera chargé avec une température de consigne **C4** = 60 °C (sonde tampon bas)

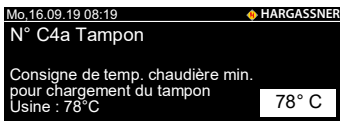

N° C4a et C4a_HT Tampon

- ☞ Réglage de température de consigne chaudière lors chargement tampon actif
- ☞ N'apparaît que si le paramètre installateur **C2** est réglé avec **2, 3** ou **5 sondes**

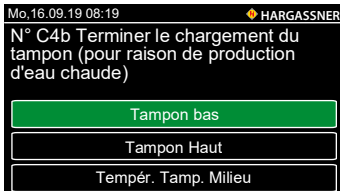

N° C4b Terminer le chargement du tampon si la température (paramètre C4) est atteinte sur la sonde sélectionnée

- ☞ N'apparaît que si le paramètre installateur **C2** est réglé avec **2, 3** ou **5 sondes**

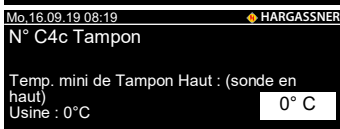

N° C4c Température minimale du tampon

Limite inférieure de la température du tampon

- ☞ Si la température du ballon descend en-dessous de cette valeur (sonde de tampon en haut), le chargement du tampon démarre
- ☞ C4c doit être inférieure à C4a d'au moins 10 °C



N° C4c1 Programme journalier de la température minimale tampon

- ☞ Réglage du laps de temps au cours duquel la température du tampon C4c est surveillé

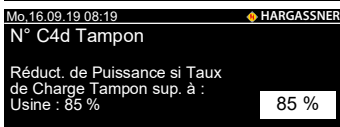

N° C4d Réduction de puissance du tampon

- ☞ Lorsque le taux de charge paramétré du tampon est atteint, la puissance de l'installation est réduite

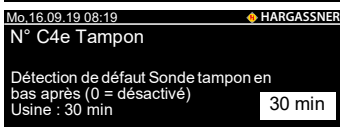

N° C4e Détection de défaut du tampon

- ☞ Si, pendant le temps paramétré, la vanne mélangeuse est entièrement ouverte et la température de la sonde tampon en bas est inférieure de 11°C à celle de la sonde de retour, un avertissement est émis

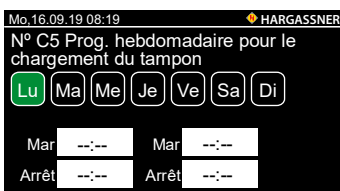

N° C5 Chargement forcé du tampon

- ☞ Configuration du créneau horaire pour le chargement forcé du tampon
- ☞ N'apparaît que si le paramètre **C2** est paramétré sur **Tampon avec 2 sondes** ou **Tampon avec 3 Sondes**
- ☞ Chargement forcé du tampon pendant le créneau horaire réglé et à la température de consigne activée
- ☞ Par ex. pour passer des pointes de puissance le matin (par ex. : de 04h00 à 10h00)

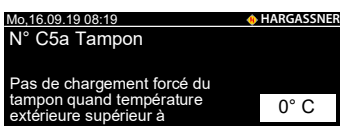

N° C5 Chargement forcé du tampon

- ☞ Pas de chargement forcé du tampon si dépassement de la température extérieure réglée

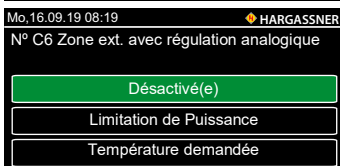

N° C6 Zone externe avec régulation analogique

- ☞ Régler si la zone externe est gérée par un régulateur analogique ou pas
 - Désactivé(e)
 - Limitation de Puissance
 - Température demandée

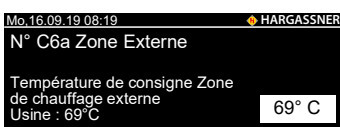

N° C6a et C6a_HT Zone externe

- ☞ Paramétrage de la consigne de température de l'installation en cas de zone externe activée
- ☞ Si la valeur est modifiée et le paramètre **C7** est réglé sur **Pompe de zone ext.**, alors le paramètre service sur **L5** = 50 °C doit également être réglé
- ☞ L5 env. 5 - 10 °C en-dessous de **C6a**

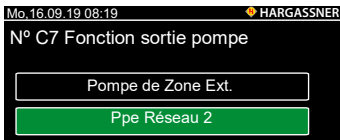

N° C7 Fonction sortie pompe

- Pompe Zone Externe
 - ☞ L'installation est chauffée à la température paramétrée par le paramètre **C6a**
 - ☞ La pompe de zone externe démarrera à la température de démarrage (paramètres de service **L5**)
- Pompe de réseau
 - ☞ La pompe de réseau fonctionne si une pompe pour une zone ou un ballon réglé sur **Réseau** démarre

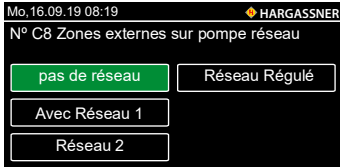

N° C8 Zones externes sur pompe réseau

- ☞ La Pompe de Réseau tourne si elle est liée à une Zone ou un Ballon

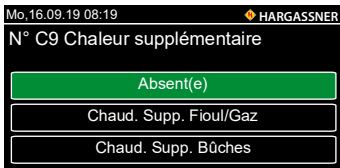

N° C9 Chaleur supplémentaire

- Absent(e)
- Chaudière Fioul/Gaz
- Chaudière à bûches

10.6 Paramètres D - Autres

Mo.16.09.19 08:19 HARGASSNER

N° D1a Affichage HKM 0

ZoA Ballon A Réseau
 Zone 1 Ballon 1 Zo. Ext.
 Zone 2 Tampons Défaut

N° D1a Sélection de l'affichage sur le HKM 0

- Paramètre D1b: Sélection de l'affichage sur le HKM 1
- Paramètre D1c: Sélection de l'affichage sur le HKM 2

Mo.16.09.19 08:19 HARGASSNER

N° D1f Affichage de la consommation

N° D1f Affichage de la consommation

☞ Réglage si le calcul du niveau silo et de consommation paramétré est présent

Mo.16.09.19 08:19 HARGASSNER

N° D2 Hors gel

Pompes MAR si Température
Extérieure inférieure à :
Usine : 1° C

N° D2 Hors gel

☞ Les pompes des zones sont mises en marche lorsque la valeur est dépassée vers le bas

☞ Les zones avec vanne mélangeuse sont réglées sur la température du paramètre N° D3

Mo.16.09.19 08:19 HARGASSNER

N° D3 Hors gel

Consigne de Température de
Départ Minimale :
Usine : 7° C

N° D3 Hors gel

☞ Température de départ si la température descend en dessous de la valeur spécifiée dans le paramètre D2

Mo.16.09.19 08:19 HARGASSNER

N° D4 Définition Jour / Nuit

Mar Mar
Arrêt Arrêt

N° D4 Commutation Réduit jour

☞ Définition Jour / Nuit pour distinguer les créneaux de Réduit jour et de Réduit nuit (paramètres utilisateur 12, 13).

Mo.16.09.19 08:19 HARGASSNER

N° D5 eCleaner

N° D5 eCleaner

☞ Réglage si l'eCleaner est activé

Mo.16.09.19 08:19 HARGASSNER

N° D5a Transfert des cendres pneumatique

N° D5a Transfert des cendres pneumatique

- Absent(e)
- Avec container à cendres
- Sans container à cendres

Mo.16.09.19 08:19 HARGASSNER

N° D5b Autorisation Transfert Cendres

Mar Mar
Arrêt Arrêt

N° D5b Autorisation Transfert Cendres

☞ Le transfert pneumatique des cendres n'a lieu que dans les créneaux horaires programmés

Mo.16.09.19 08:19 HARGASSNER

N° D5r Autorisation pour le décentrage en bois déchiqueté

Mar Mar
Arrêt Arrêt

N° D5r Autorisation pour le décentrage en bois déchiqueté

☞ Le décentrage a lieu dans les créneaux horaires programmés

Mo.16.09.19 08:19 HARGASSNER

N° D7 Toutes les zones

Anticipation sur la commutation :
Pas de démarrage Chaudière si
besoins chauffage inférieurs à :

N° D7 Temps de blocage pour arrêt d'été toutes les zones

Durée de la temporisation d'arrêt pour l'arrêt d'été

☞ Si la température extérieure dépasse 16 °C (paramètre utilisateur n° 11) pendant la durée réglée, l'installation s'arrête

Mo.16.09.19 08:19 HARGASSNER

N° D8 Horaire d'été

N° D8 Horaire d'été

☞ Commutation automatique heure d'été / heure d'hiver

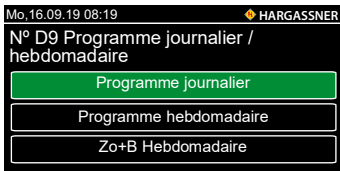

N° D9 Programme journalier / Programme hebdomadaire

☞ Affichage du programme journalier ou hebdomadaire dans les paramètres Utilisateur

- Programme journalier : même programme chaque jour de la semaine pour zones et ballon
- Programme hebdomadaire : programme hebdomadaire pour zones et programme journalier pour ballons
- Zo+B Programme hebdomadaire : Chaque jour de la semaine différent pour Zones et Ballon

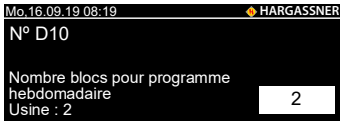

N° D10 Nbre de programmes différents par semaine

☞ Affichage dans les paramètres utilisateur
☞ Plage de réglage 1 à 7

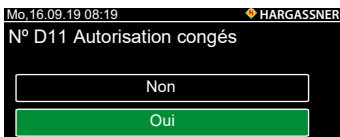

N° D11 Autorisation congés

☞ Autorisation du mode congés dans les paramètres utilisateur



N° D11a Mode congés

☞ Réglage si un arrêt peut être réglé en commun pour toutes les zones ou si chaque zone obtient un temps d'arrêt dédié

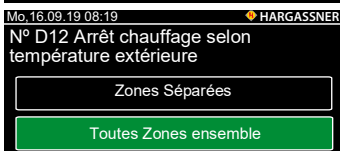

N° D12 Arrêt chauffage selon température extérieure

☞ Réglage si l'arrêt chauffage selon température extérieure est identique pour toutes les zones, ou réglable pour chaque zone. La sélection "Séparées" permet de régler individuellement l'arrêt chauffage selon température extérieure pour chaque zone. En sélectionnant "Ttes Zo ensemble", les valeurs réglées dans le paramètre utilisateur 12 sont applicables à toutes les zones

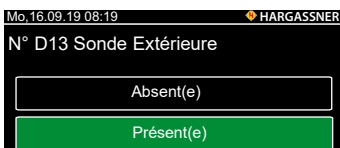

N° D13 Sonde Extérieure

☞ Paramétrage si une sonde extérieure est présente
☞ Régler sur **Non paramétré** pour des zones externes actives

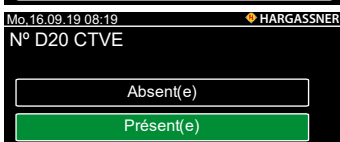

N° D20 Surveillance de température de la vis d'entrée

☞ Réglage si une surveillance de la température de la vis d'entrée est présente



N° D21 Surveillance de température silo

☞ Régler si une surveillance de la température est présente dans le silo

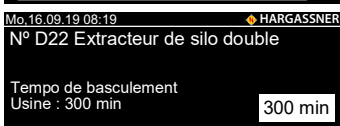

N° D22 Temps de basculement pour extracteur de silo double

☞ Réglage du temps de basculement entre les extracteurs de silo

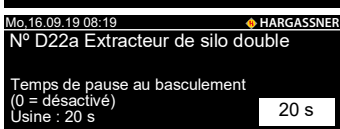

N° D22a Temps de pause pour extracteur de silo double

☞ Réglage du temps de pause entre les temps de basculement



N° D23 Info / Enregistr.

☞ Réglage de l'affichage ou non de la représentation graphique des enregistrements dans le champ du menu **Info / Enregistr.**

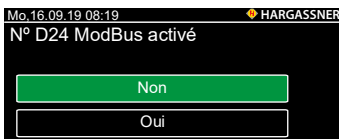

N° D24 ModBus activé

- ☞ Régler si une interface ModBus est connectée
- ☞ Visible uniquement lorsque la carte ID ModBus est insérée

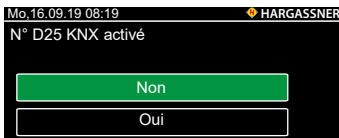

N° D25 KNX activé

- ☞ Régler si une commande locale KNX est connectée
- ☞ Visible uniquement lorsque la carte ID KNX est insérée

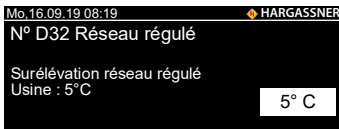

N° D32 Réseau régulé

- ☞ Réglage de la surélévation de la source de chaleur quand la pompe de réseau régulée est mise en marche

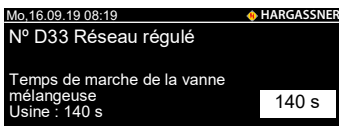

N° D33 Temps de marche de la vanne mélangeuse du réseau régulé

- ☞ Temps de marche de la vanne mélangeuse
- ☞ Plage de réglage : 10 à 300 sec.



N° D41 Texte1 pour défaut externe

- ☞ Texte du défaut externe (borne 72/73) qui s'affiche à l'écran

N° D42 Texte2 pour défaut externe

- ☞ Texte du défaut externe (borne 72/73) qui s'affiche à l'écran

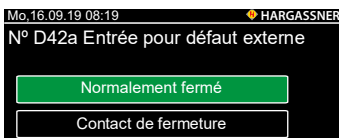

N° D42a Entrée pour défaut externe

- ☞ Paramétrage si l'entrée externe est un contact normalement fermé ou normalement ouvert

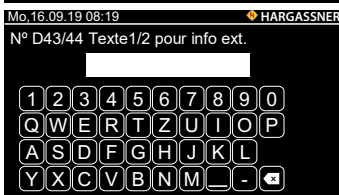

N° D43 Texte1 pour info externe

- ☞ Texte de l'information externe (borne 66/67) qui s'affiche à l'écran

N° D44 Texte2 pour info externe

- ☞ Texte de l'information externe (borne 66/67) qui s'affiche à l'écran

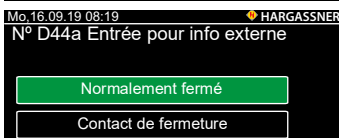

N° D44a Entrée pour info externe

- ☞ Paramétrage si l'entrée externe est un contact normalement fermé ou normalement ouvert

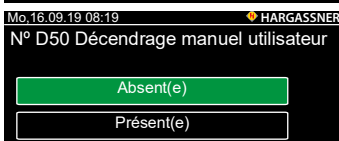

N° D50 Décendrage manuel utilisateur

- ☞ Réglage si l'utilisateur peut démarrer le décendrage manuellement

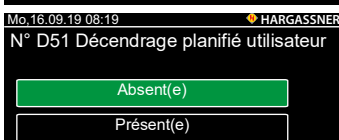

N° D51 Décendrage planifié utilisateur

- ☞ Réglage si l'utilisateur peut régler un décendrage planifié

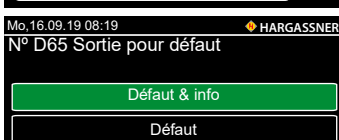

N° D65 Sortie pour défaut

- ☞ Réglage si la sortie du défaut émet un signal en cas de messages d'info et de défauts ou uniquement en cas de défauts (**borne 97**)

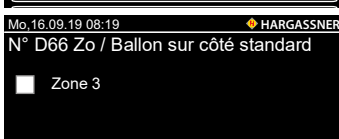

N° D66 Zone de chauffage / Ballon sur côté standard

- ☞ Activation si la zone / le ballon doit s'afficher sur côté standard

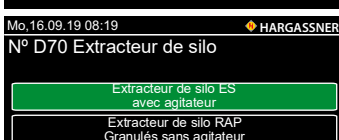

N° D70 Extracteur de silo

- ☞ Réglage si un extracteur de silo avec ou sans agitateur est présent

10.7 Paramètres E - Langues

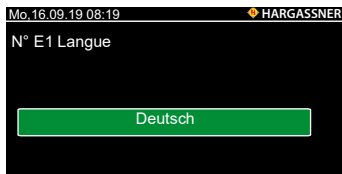

N° E1 Langue

10.8 Paramètre G - Régulation différentielle

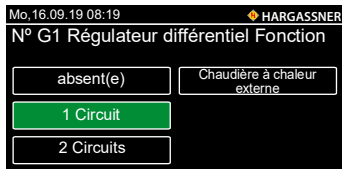

N° G1 Régulateur différentiel Fonction

- Absent(e)
- 1 Circuit
- 2 Circuits
- Chaudière à chaleur externe

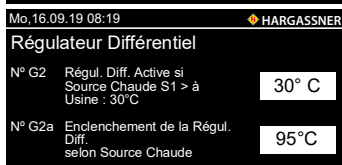

N° G2 / G2a Régulation différentielle active / Régulation différentielle à l'arrêt
N° G2b Régulateur différentiel actif sur chaudière à chaleur externe

- ☞ Paramétrage de la température (sonde S1) à partir de laquelle la régulation différentielle doit être active

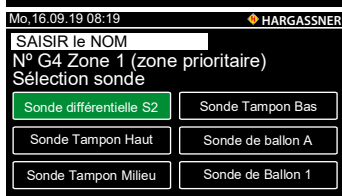

N° G4 Zone 1 (zone prioritaire) Sélection sonde

- ☞ Paramétrage de la sonde qui doit être utilisée pour la régulation différentielle
- Sonde différentielle S2
- Sonde tampon haut / milieu / bas
- Sonde de ballon A
- Sonde de Ballon 1

Appuyer sur **Nom** pour désigner le circuit par son nom

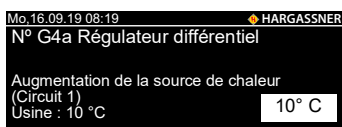

N° G4a Augmentation pour la régulation différentielle

- ☞ Paramétrage de la température à partir de laquelle la régulation différentielle doit être active
- ☞ Zone 1 est activée lorsque la température de la sonde (S1) est supérieure de la valeur réglée à la température de la sonde paramétrée (paramètre installateur N° G4)
- ☞ Plage de réglage : 1 à 50 °C

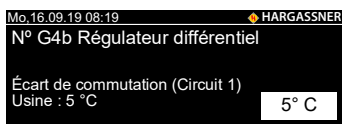

N° G4b Écart de commutation pour la régulation différentielle

- ☞ Paramétrage de la différence de température entre les deux sondes utilisées. Lors d'un dépassement vers le bas, la zone 1 est désactivée
- ☞ Plage de réglage : 1 à 50 °C

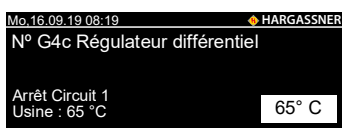

N° G4c Désactivation de la régulation différentielle

- ☞ Paramétrage de la température à laquelle la régulation différentielle doit être désactivée
- ☞ Plage de réglage : 10 à 95 °C

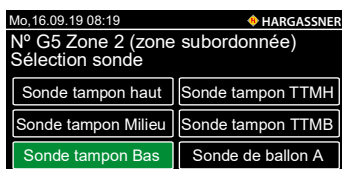

N° G5 Zone 2 (zone subordonnée) Sélection sonde

- ☞ Actif uniquement si G1 a été paramétré sur 2 circuits
- ☞ Paramétrage de la sonde qui doit être utilisée pour la régulation différentielle
- Sonde tampon haut / milieu / bas
- Sonde de tampon milieu haut (TPMO) / milieu bas (TPMU)
- Sonde de ballon A

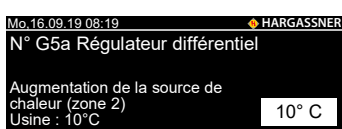

N° G5a Augmentation pour la régulation différentielle

- ☞ Paramétrage de la température à partir de laquelle la régulation différentielle doit être active
- ☞ Zone 2 est activée lorsque la température de la sonde (S1) est supérieure de la valeur réglée à la température de la sonde paramétrée (paramètre installateur G5)
- ☞ Plage de réglage : 1 à 50 °C

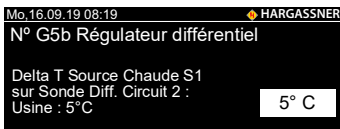

- N° G5b Écart de commutation pour la régulation différentielle
- ☞ Paramétrage de la différence de température entre les deux sondes utilisées. Lors d'un dépassement vers le bas, la zone 2 est désactivée
 - ☞ Plage de réglage : 1 à 50 °C

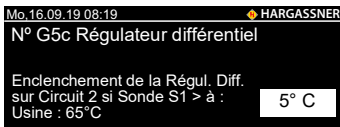

- N° G5c Désactivation de la régulation différentielle
- ☞ Paramétrage de la température à laquelle la régulation différentielle doit être désactivée
 - ☞ Plage de réglage : 10 à 95 °C

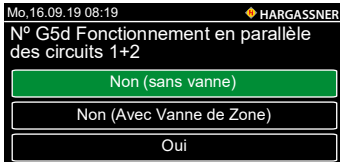

- N° G5d Fonctionnement en parallèle des circuits 1+2
- Non (sans vanne)
 - Non (Avec Vanne de Zone)
 - Oui

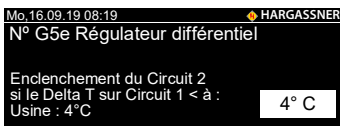

- N° G5e Commutation sur la zone 2 de la régulation différentielle
- ☞ Paramétrage de la différence de température (zone 1) à laquelle la commutation sur la zone 2 de priorité inférieure a lieu
 - ☞ Plage de réglage : 1 à 20 °C

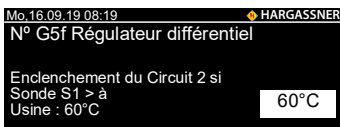

- N° G5f Commutation sur la zone 2 de la régulation différentielle
- ☞ Paramétrage de la température (zone 1) à laquelle la commutation sur la zone 2 de priorité inférieure a lieu

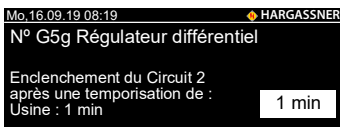

- N° G5g Temporisation pour commutation de la régulation différentielle
- ☞ Réglage de la temporisation pour la commutation

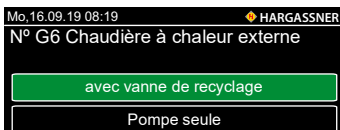

- Nr. G6 Chaudière à chaleur externe
- ☞ Paramétrage si la régulation différentielle de la chaudière à chaleur externe est effectuée au moyen d'une vanne mélangeuse ou d'une pompe

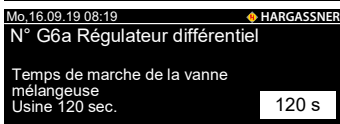

- N° G6a Temps de marche de la vanne mélangeuse de la régulation différentielle
- ☞ Paramétrage du temps de marche de la vanne mélangeuse de la chaudière à chaleur externe
 - ☞ Plage de réglage : 10 à 300 sec.

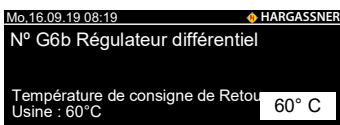

- N° G6b Température de retour pour la régulation différentielle
- ☞ Paramétrage de la température de retour de la chaudière à chaleur externe
 - ☞ Respecter les prescriptions du fabricant

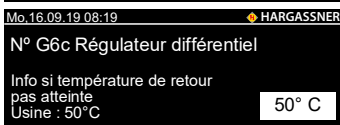

- N° G6c Info température de retour pour la régulation différentielle
- ☞ Paramétrage de la température de retour de la chaudière à chaleur externe dont le dépassement vers le bas déclenche une information
 - ☞ Respecter les prescriptions du fabricant

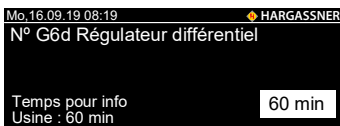

- N° G6d Temps pour info de la régulation différentielle
- ☞ Paramétrer la durée pendant laquelle la température de retour de la chaudière à chaleur externe doit rester en dessous de la valeur réglée pour que l'information soit émise



- N° G6e Sonde différentielle S2 pour chaudière à chaleur externe
- ☞ Paramétrage de la sonde qui doit être utilisée pour la régulation différentielle
 - Sonde tampon haut / milieu / bas
 - Sonde de tampon milieu haut (TPMO) / milieu bas (TPMU)
 - Sonde de ballon A

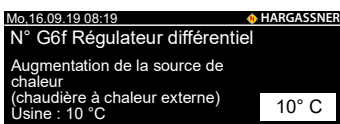

- N° G6f Augmentation de la source de chaleur pour la régulation différentielle
- ☞ Paramétrage de l'augmentation de température à partir de laquelle la régulation différentielle doit être active
 - ☞ Plage de réglage : 1 à 50 °C

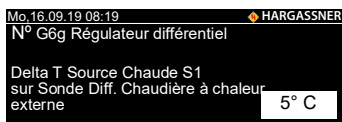

N° G6g Écart de commutation pour la régulation différentielle

- ☞ Paramétrage de la différence de température entre les deux sondes utilisées à laquelle la commutation entre les deux sondes a lieu
- ☞ Plage de réglage : 1 à 50 °C

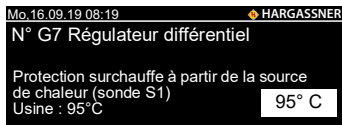

N° G7 Protection surchauffe pour la régulation différentielle

- ☞ Si la température paramétrée est atteinte au niveau de la sonde paramétrée, toutes les sorties de la carte du régulateur différentiel sont désactivées
- ☞ Plage de réglage : 80 à 105 °C
- ☞ Si une température de 95°C est dépassée au niveau d'une sonde (sauf S1), la régulation différentielle est désactivée afin de ne pas endommager les pompes

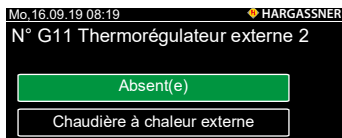

N° G11 Thermorégulateur externe 2

- ☞ Actif uniquement si le paramètre G1 a été réglé sur **2 circuits**
- ☞ Les paramètres G12 - G17 suivent le réglage **Chaudière à chaleur externe**

11 Reports de commande en option

Une télécommande permet de régler facilement la température ambiante et de modifier manuellement le chauffage. Les reports de commande numériques FR35 et FR40 permettent également de régler et modifier les températures de chauffage et les programmes horaires des différentes Zones de l'installation. Une télécommande peut être paramétrée, avec ou sans température ambiante, pour chaque zone.

- 1 zone de chauffage sur la platine d'extension (**ZoA** : télécommande numérique uniquement)
- 2 par Module Bus (**HKM 0 - 2**)
- 2 par Régulateur de Zone (**HKR 0 - 15**)

11.1 Report de Commande Digital FR40

Le FR40 permet de régler toutes les fonctions de zones de l'installation depuis le séjour.

États de fonctionnement:

ARRÊT



La Zone est arrêtée (seule la fonction Hors Gel reste active).

AUTOMATIQUE



La zone de chauffage fonctionne selon la minuterie réglée.

REDUCTION PERMANENTE (en mode automatique)



La Zone est en mode Réduit permanent.

CONFORT PERMANENT (en mode automatique)



La Zone est en mode Confort permanent.

1x CONFORT (chauffage unique)



La Zone passe une fois en CONFORT permanent jusqu'au changement suivant de programme où elle repasse en mode automatique

1x RÉDUIT (réduction unique)



La zone passe une fois en mode réduit permanent jusqu'au changement suivant de programme où elle repasse en mode automatique.

Ajustement de la température ambiante



augmentation jusqu'à 3 °C



réduction jusqu'à 3 °C

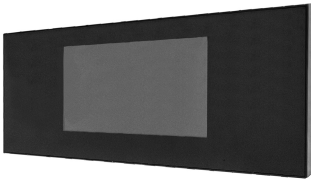

11.2 Report de Commande Digital FR35



La télécommande est également disponible dans la version sans fil. Lorsque l'installation est en mode **Automatique**, les possibilités de sélection suivantes pour la télécommande sont à disposition :

- Sélection de l'état de fonctionnement de la zone
- Sélection de l'affichage sur le thermostat d'ambiance local

États de fonctionnement:

ARRÊT



La Zone est arrêtée (seule la fonction Hors Gel reste active).

AUTOMATIQUE



La zone de chauffage fonctionne selon la minuterie réglée.

REDUCTION PERMANENTE (en mode automatique)



La Zone est en mode Réduit permanent.

CONFORT PERMANENT (en mode automatique)



La Zone est en mode Confort permanent.

1x CONFORT (chauffage unique)



La Zone passe une fois en CONFORT permanent jusqu'au changement suivant de programme où elle repasse en mode automatique

1x RÉDUIT (réduction unique)



La zone passe une fois en mode réduit permanent jusqu'au changement suivant de programme où elle repasse en mode automatique.

Ajustement de la température ambiante



Augmentation / réduction de 2 à 3 °C

Voyant de défaut :



S'allume en cas de défaut survenu sur l'installation

Sélection de l'affichage:

Choix de la température qui sera affichée sur le report digital (FR35).

- Température du Ballon 1 - A
- Taux de charge du tampon

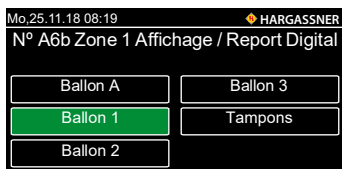

11.3 Report de Commande analogique FR25 (seulement sur HKM ou HKR)



Lorsque l'installation est en mode Automatique , vous voyez les possibilités de sélection suivantes pour le report de commande :

Sélection de l'état de fonctionnement de la zone avec le sélecteur



La zone de chauffage passe en mode Réduit permanent.



La zone de chauffage fonctionne en mode journalier / hebdomadaire.



La zone de chauffage passe en mode Confort permanent.

Ajustement fin de la température ambiante avec la molette

Augmentation / réduction jusqu'à 3 °C.

Voyant de défaut :



S'allume en cas de défaut sur l'installation.

Chapitre IV: Nettoyage

D A N G E R	
	<p>Risque de blessures par les pièces mobiles</p> <ul style="list-style-type: none"> • S'abstenir d'accéder aux vis sans fin et autres entraînements quand l'installation est sous tension • Ne pas commencer à travailler sur l'installation si des personnes se trouvent dans la zone de danger de l'installation <ul style="list-style-type: none"> ☞ Sécuriser/condamner l'accès au silo • Nettoyage et débouillage des vis uniquement avec des moyens adaptés et après avoir coupé et verrouillé l'interrupteur général • Sous l'effet du bois, les lames d'extracteur de silo rempli sont repliées et tendues sous le disque <ul style="list-style-type: none"> ☞ Les lames peuvent se déployer très brutalement • En cas d'accès dans le silo, se méfier de la position des lames • Ne faire écrouler les voûtes de bois qu'avec une tringle ou une perche • Porter des chaussures de sécurité • Respecter les instructions de l'autocollant de sécurité du silo

D A N G E R	
	<p>Risque d'électrocution en cas de contact avec les bornes sous tension</p> <ul style="list-style-type: none"> • Respecter les panneaux d'avertissement • Avant les travaux, contrôler la mise hors tension avec un voltmètre

D A N G E R	
	<p>Risque de blessures en cas de contact dans la zone de danger lors de la remise en service</p> <ul style="list-style-type: none"> • Pour toute intervention sur l'installation, éteindre l'interrupteur général et le verrouiller avec un cadenas. Garder la clé sur soi pendant la durée de l'intervention. Donner une clé pour le cadenas seulement à la personne responsable • Après actionnement de l'interrupteur général, ne pas approcher imprudemment la zone de danger • Corriger le défaut • Lors de la remise en service, veiller à ce que personne ne se trouve dans la zone de danger

D A N G E R	
	<p>Risque de brûlures par des substances facilement inflammables</p> <ul style="list-style-type: none">• Ne pas utiliser de sprays sur des surfaces chaudes (par ex. pour la lubrification de pièces mobiles dans le foyer)<ul style="list-style-type: none">☞ Les gouttes pulvérisées peuvent brûler de manière explosive• Ne pas utiliser de lubrifiants inflammables• Laisser refroidir préalablement l'installation (foyer) <p>Risque d'embrasement des sacs d'aspirateur</p> <ul style="list-style-type: none">• Laisser refroidir les cendres avant de les aspirer !

A T T E N T I O N	
	<p>Dégagement de poussières et de fumées en cas de défaut d'étanchéité</p> <ul style="list-style-type: none">• Nettoyer les surfaces d'étanchéité exclusivement avec un chiffon propre et doux (non abrasif) imbibé d'alcool industriel• S'assurer que les produits de nettoyage se sont évaporés avant la remise en service de l'installation <p>Encrassement et défauts de fonctionnement par fuite de cendres</p> <ul style="list-style-type: none">• Vider et nettoyer le cendrier selon les consignes d'entretien• La cendre peut déborder de l'installation si le cendrier est trop plein• Positionner correctement le cendrier et le verrouiller

- ☞ Dans le cadre d'une exploitation normale, des fissures peuvent apparaître sur les réfractaires.
Ce sont des fissures liées à la contrainte, formant un joint de dilatation. Elles sont inévitables et ne perturbent aucunement le fonctionnement. Aucun remplacement sous garantie ne peut être envisagé en conséquence.
- ☞ Le respect des intervalles de nettoyage et d'entretien est primordial pour un fonctionnement propre et sûr de l'installation.
Respecter les fréquences d'entretien et de ramonage selon les prescriptions locales.

1 Contrat d'entretien

Si un contrat de maintenance est conclu avec Hargassner Ges mbH, le nettoyage annuel est effectué pendant l'entretien annuel par le personnel autorisé par Hargassner.

En fonction de la réglementation du pays, le fabricant doit effectuer un entretien à intervalles réguliers. L'entretien doit être effectué par le fabricant ou par des personnes formées et autorisées.

- ☞ Pour un fonctionnement optimal de l'installation, il est impératif de procéder à un nettoyage complet
 - ☞ Au moins une fois par an
 - ☞ En cas d'un message de défaut après les heures de fonctionnement réglées
- ☞ Adapter la fréquence du nettoyage en fonction de la qualité du combustible et de sa composition

2 Nettoyage hebdomadaire / mensuel

2.1 Fréquence hebdomadaire

- Une fois par semaine, contrôler visuellement l'ensemble de l'installation ainsi que le silo de combustible.
 - ↳ Corriger immédiatement la moindre anomalie constatée
- Vider le cendrier (1) si besoin

	R E M A R Q U E
	<p>Évacuation des cendres</p> <ul style="list-style-type: none"> ☞ Tenir compte des réglementations locales en vigueur pour l'évacuation des cendres ☞ En cas d'utilisation de combustible non souillé, les cendres peuvent être utilisées comme engrais minéral de qualité et peuvent être utilisées pour le compostage ☞ ATTENTION : risque de braises résiduelles

2.2 Fréquence mensuelle

- ⇒ Voir « Contrôles mensuels » dans le livret d'entretien
- Contrôler les dispositifs de sécurité (2)
 - ☞ Ceci n'est pas nécessaire si un contrat d'entretien annuel est conclu avec le fabricant
 - ⇒ Voir "Contrat d'entretien" à la page 58.
- Contrôle du conduit de sortie des fumées (3)
- Vérification du bon état général de la chaufferie
- Présence et état des extincteurs portatifs
- Contrôle du stockage correct des cendres
- Évacuer les corps étrangers situés sous l'extracteur de silo (4)
 - ☞ Chaque fois que le silo est vidé

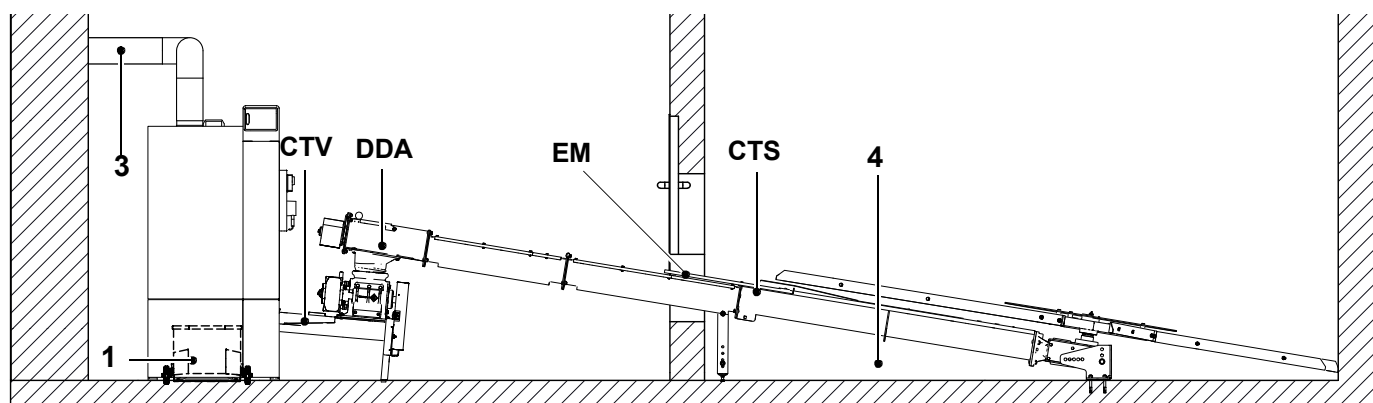

Pos.	Opérations d'entretien	Fréquence
1	Vider et nettoyer le cendrier (option Transfert pneumatique)	dès que nécessaire
2	Contrôler et tester les dispositifs de sécurité (Sectionneur Général, Soupape de sécurité CTVE, EM / DDA, CTS)	mensuellement (pas nécessaire si contrat d'entretien)
3	Contrôler le conduit de raccordement et le nettoyer si besoin (plus souvent si nécessaire)	mensuellement
4	Enlever les corps étrangers et les gros morceaux de bois	avant de remplir le silo

IV Nettoyage

3 Nettoyage annuel

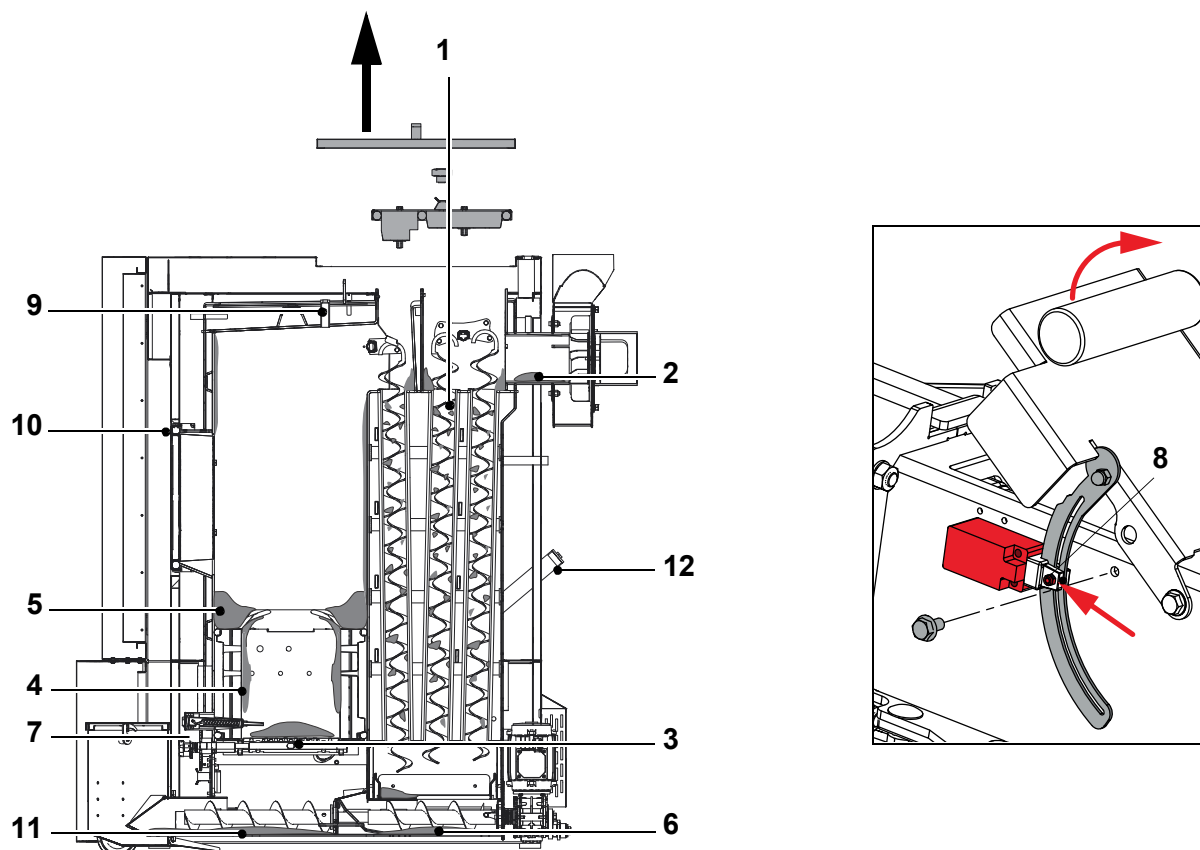

Pos.	Opérations d'entretien	Pos.	Opérations d'entretien
1	Sortir les turbulateurs, les nettoyer ainsi que le dessus de l'échangeur	8	Graisser la glissière du détecteur de couvercle de vis
2	Nettoyer avec un aspirateur l'extracteur de fumées et la buse de sortie des fumées	9	Nettoyage de la sonde Lambda et de la sonde de foyer
3	Nettoyer les trous des grilles de décendrage	10	Contrôler les étanchéités
4	Nettoyer le foyer avec la raclette	11	Évacuer les cendres situées sous les grilles (en particulier sous la grille de décendrage)
5	Démonter et nettoyer les plaques de venturi	12	Nettoyer le conduit de recyclage des gaz avec l'aspirateur
6	Retirer le couvercle d'entretien et nettoyer la chambre de dépoussiérage des fumées	13	Tester les dispositifs de sécurité (Sectionneur général, CTVE, EM / DDA, CTS, systèmes d'alarme)
7	Nettoyer l'allumeur		
Intervalle : au moins une fois par an, mais au plus tard après 4000 h à pleine charge, 8000 h en charge partielle ou après affichage sur le pupitre			

- ☞ Procéder au contrôle et au nettoyage régulier selon le nombre d'heures de fonctionnement et la nature du combustible (par ex. combustible de mauvaise qualité...).
- Respecter les fréquences d'entretien et de ramonage selon les prescriptions locales.

3.1 Préparation en vue du nettoyage

- Au niveau de l'unité de commande (BCE), mettre la chaudière à l'arrêt (mode de fonctionnement **Arrêt**)
- Laisser refroidir l'installation
- Mettre l'installation hors tension (interrupteur général sur **Arrêt**)

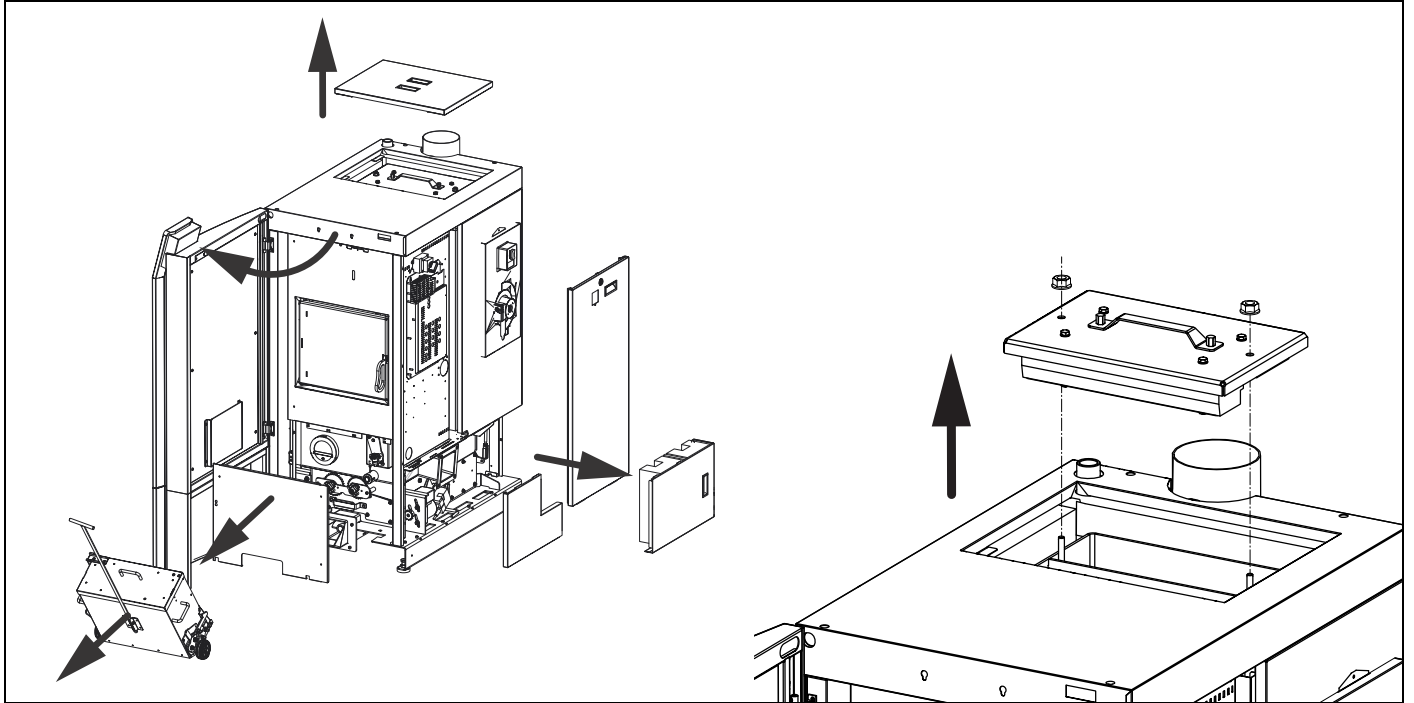

- Enlever les couvercles d'habillage et la jaquette supérieure
 - ☞ Nettoyer la jaquette supérieure de l'échangeur de chaleur
- Ouvrir la porte de l'installation et enlever le cendrier
- Démontier la jaquette inférieure
 - Enlever les 4 vis
 - Débrancher le détecteur de cendrier
 - Enlever les jaquettes par l'avant
- Enlever les jaquettes du boîtier de commande
- Enlever les jaquettes latérales inférieures
 - Enlever la vis à l'arrière de la jaquette d'accès au dépoussiérage des fumées
 - Enlever les jaquettes par l'arrière
 - Enlever l'isolation
 - Soulever et retirer les jaquettes de l'entrée

IV Nettoyage

3.2 Nettoyage des turbulateurs et du dessus de l'échangeur

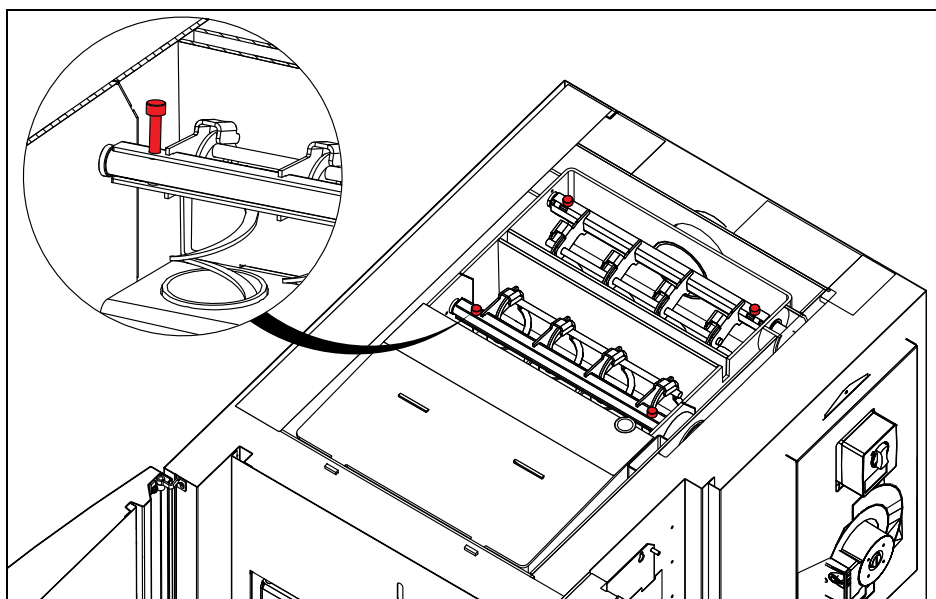

- Enlever les vis de fixation des turbulateurs
- Frapper légèrement sur les turbulateurs et les enlever par le haut

3.3 Nettoyage du conduit de sortie des fumées

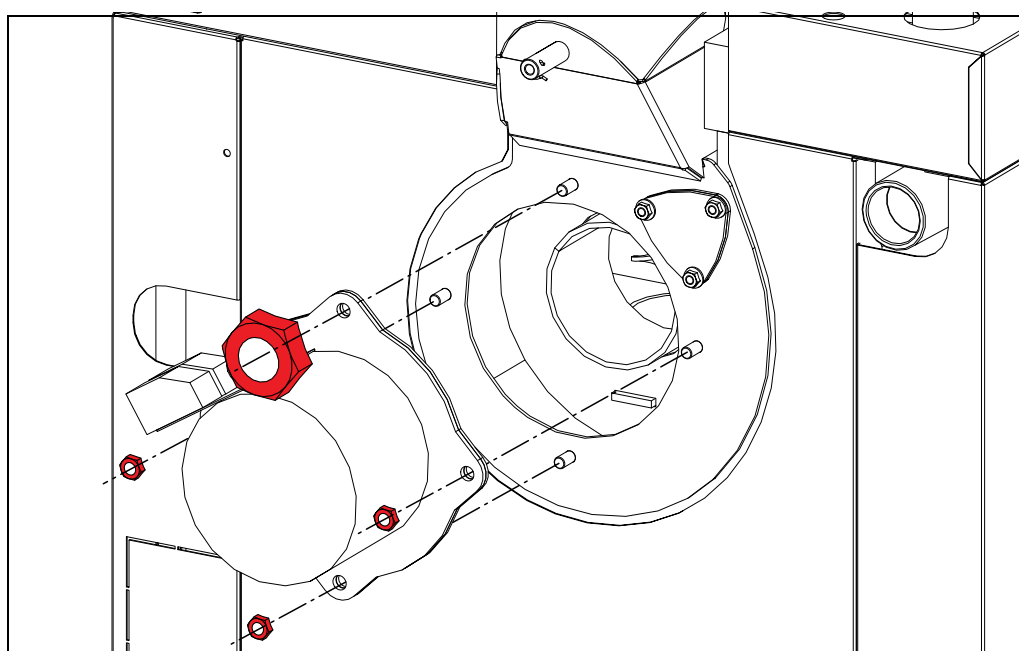

- Débrancher la connexion électrique du moteur
- Enlever les écrous en cuivre et retirer l'extracteur des fumées vers l'arrière
 - ☞ Le joint annulaire du boîtier d'extracteur évite que le joint d'aspiration ne colle sur le boîtier
 - ☞ Si le joint d'extracteur a collé, le remplacer ainsi que le joint annulaire
- Éliminer les impuretés sur le conduit de fumées, le boîtier et l'hélice
 - ☞ Ne pas endommager l'hélice (ne pas utiliser d'air comprimé)
- Nettoyer l'entrée de recirculation du boîtier
 - ☞ Aspirer avec un aspirateur

3.4 Nettoyage de la sonde Lambda et de la sonde de foyer

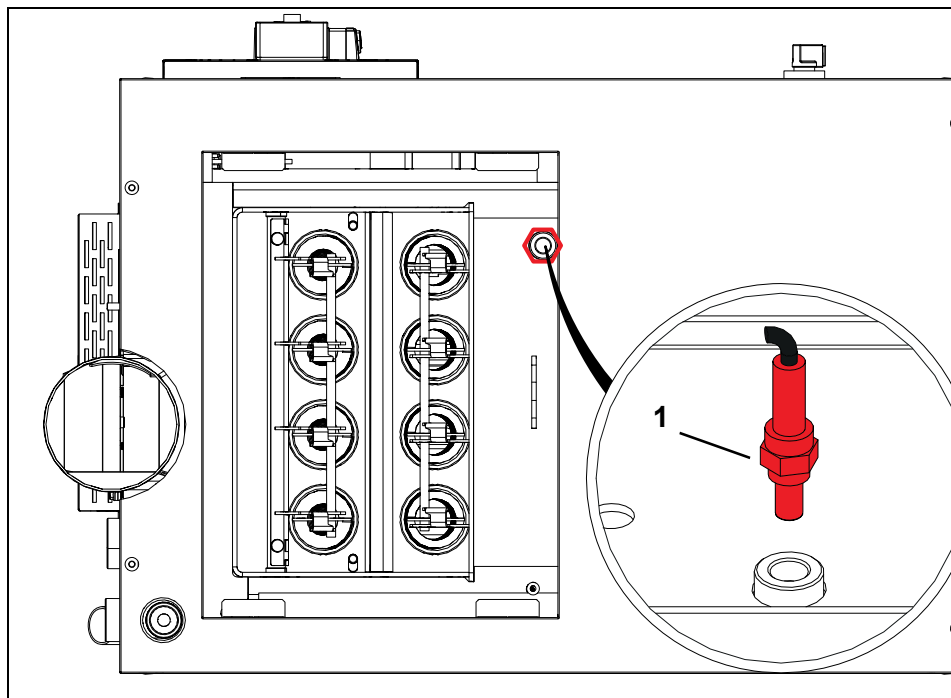

- Déconnecter la sonde Lambda (1) et la dévisser
- L'orienter avec la tête vers le bas
- Nettoyer les suies avec un chiffon humide
 - ☞ Les dépôts sortent par le bas

REMARQUE	
	<ul style="list-style-type: none">• Ne pas "tapoter" la sonde Lambda• Ne pas nettoyer à l'air comprimé• Ne pas utiliser d'objets pointus ou de produits de nettoyage chimiques (nettoyant pour freins, etc.)

3.5 Nettoyage du foyer et de la chambre de combustion

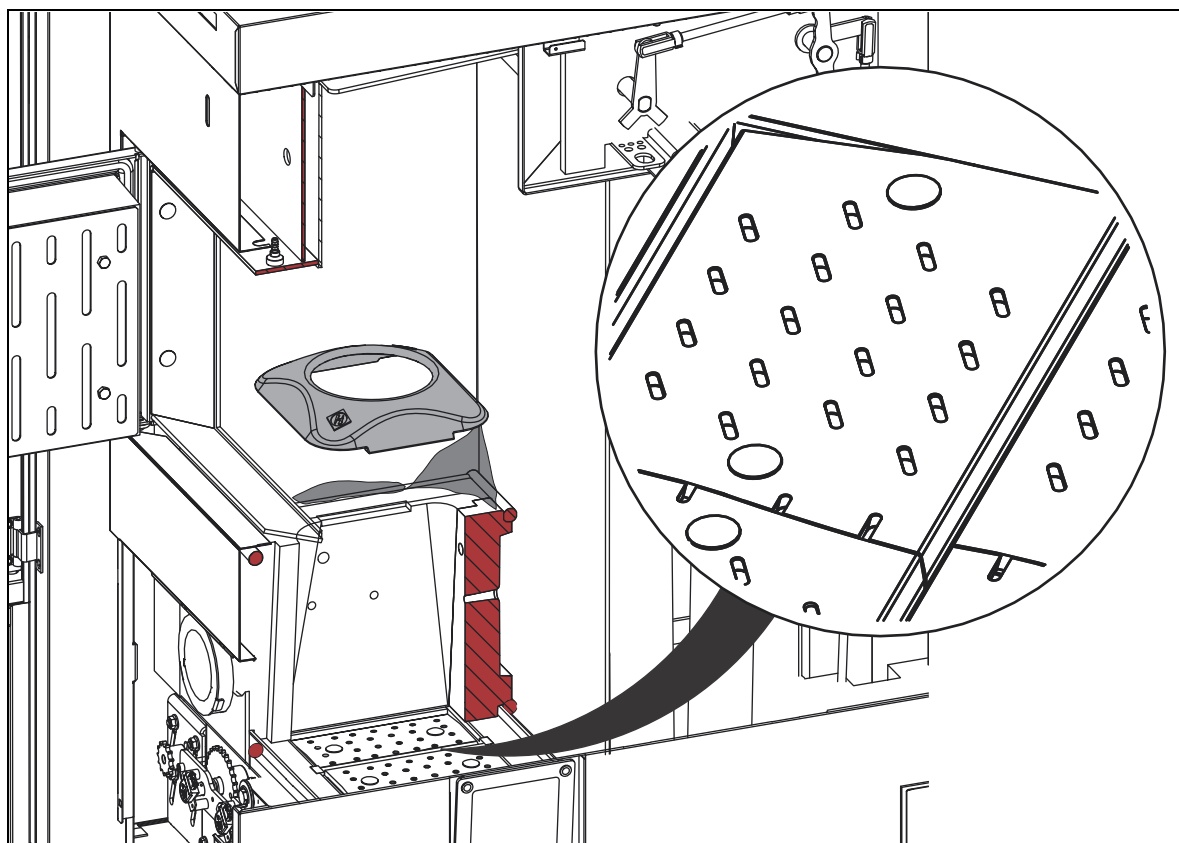

- Ouvrir la porte de foyer
- Retirer la plaque à concentration de flammes du foyer
- Nettoyer la plaque à concentration de flammes dans le foyer
- Nettoyer le foyer et la chambre de combustion avec l'outil de nettoyage
- Nettoyer les grilles rotatives et les trous des grilles de décendrage

3.5.1 Nettoyage de l'allumage

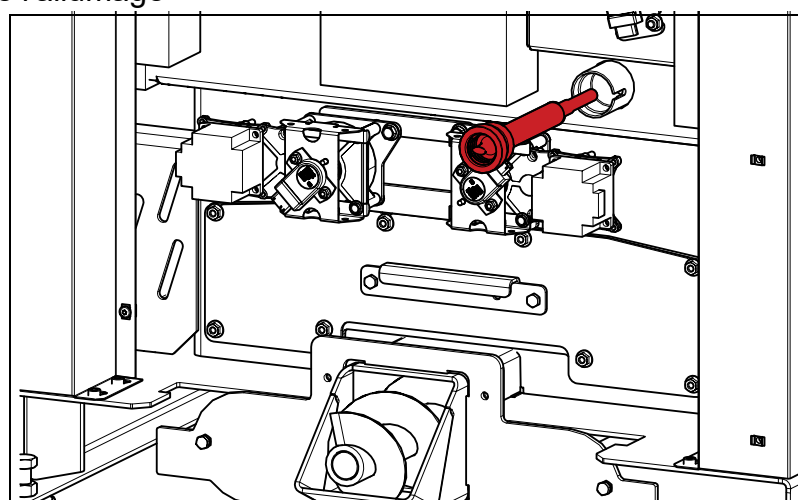

- Débrancher la connexion électrique de l'allumage
- Dévisser l'allumeur
- Nettoyer l'allumage et son manchon (sur la chaudière) avec un aspirateur
- Serrer l'allumage uniquement légèrement lors du montage

3.6 Nettoyage de la chambre de dépoussiérage

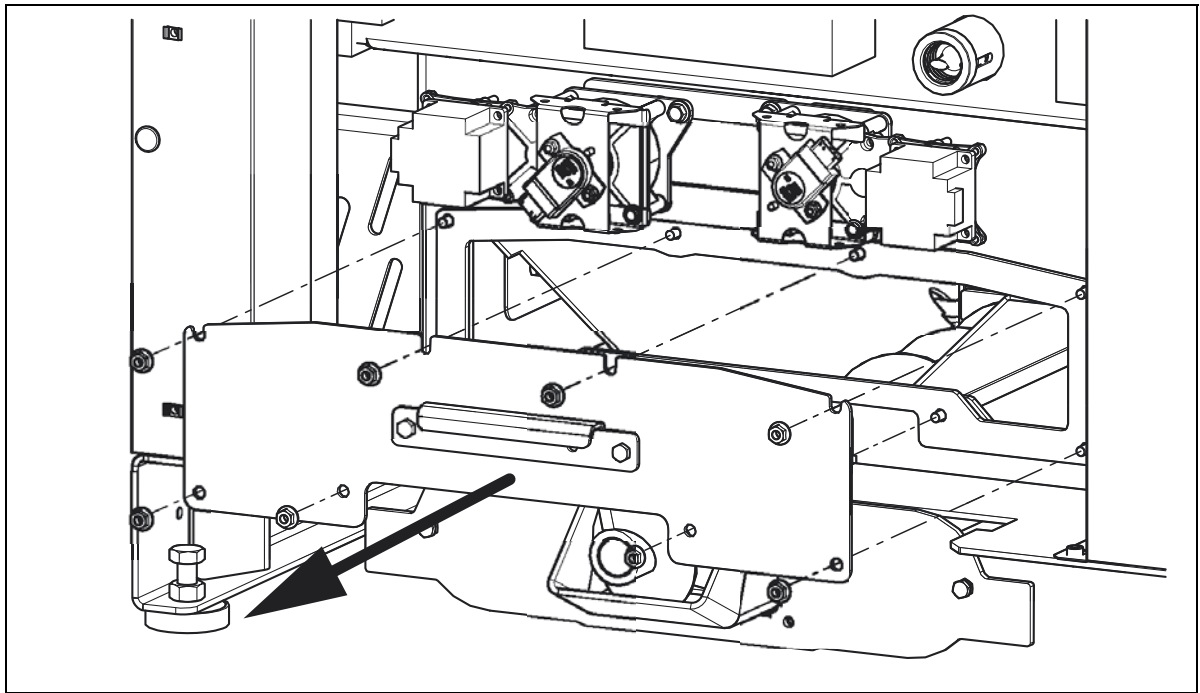

- Desserrer les fixations du couvercle d'entretien et le retirer vers l'avant

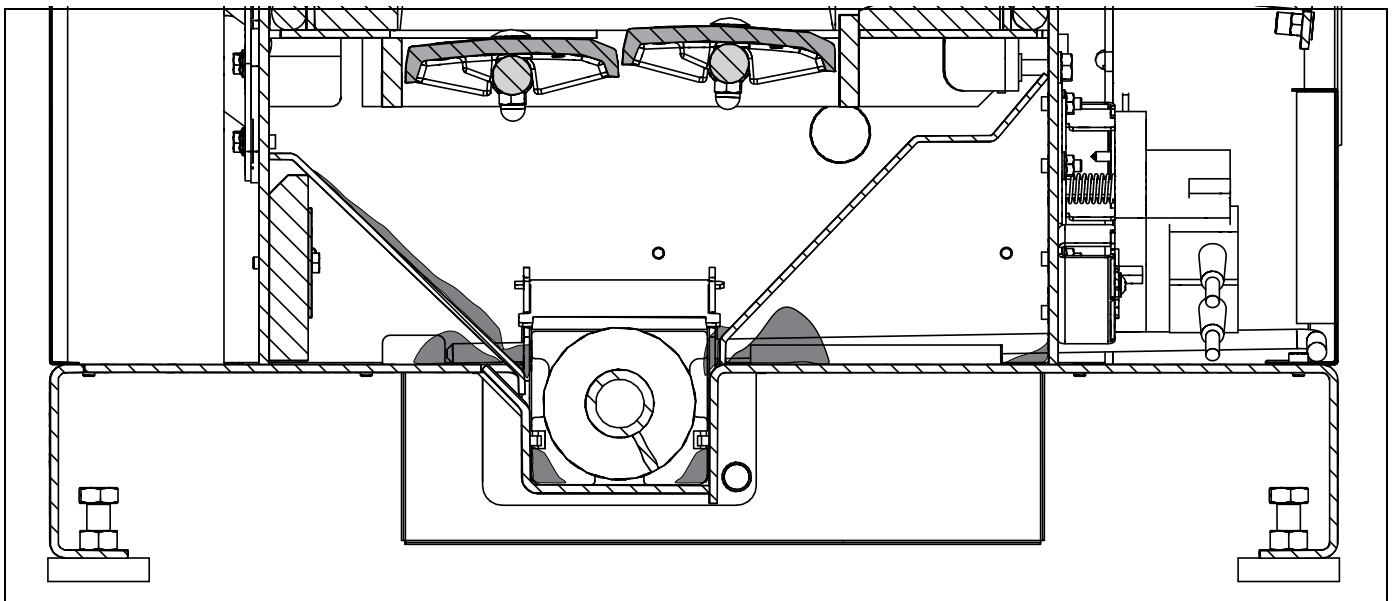

- Nettoyer le cendrier (cendres et corps étrangers)
 - ☞ En particulier sous la grille de décendrage

IV Nettoyage

3.7 Nettoyage de la chambre de dépoussiérage des fumées

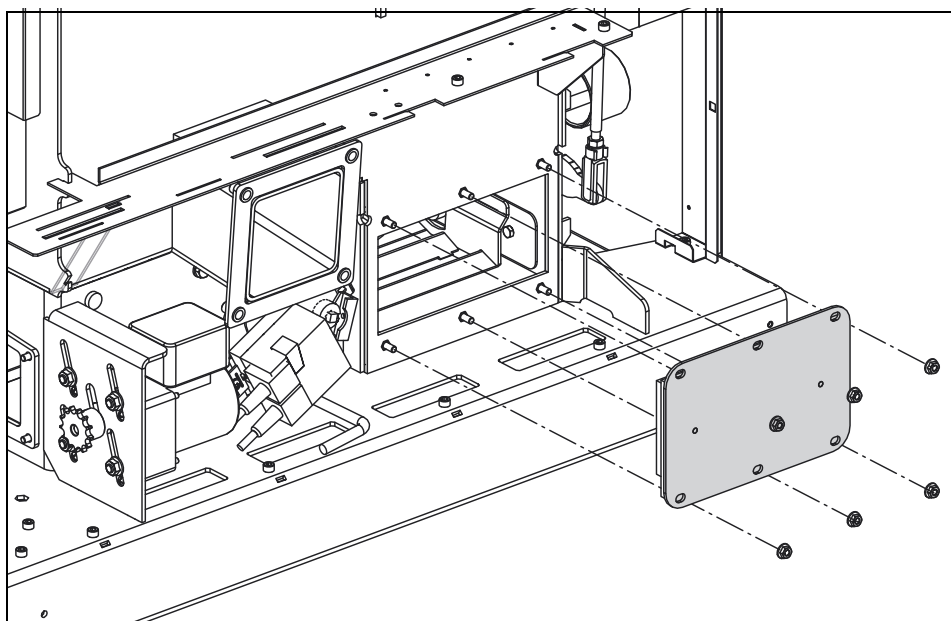

- Desserrer les fixations et retirer le couvercle de la chambre de dépoussiérage des fumées

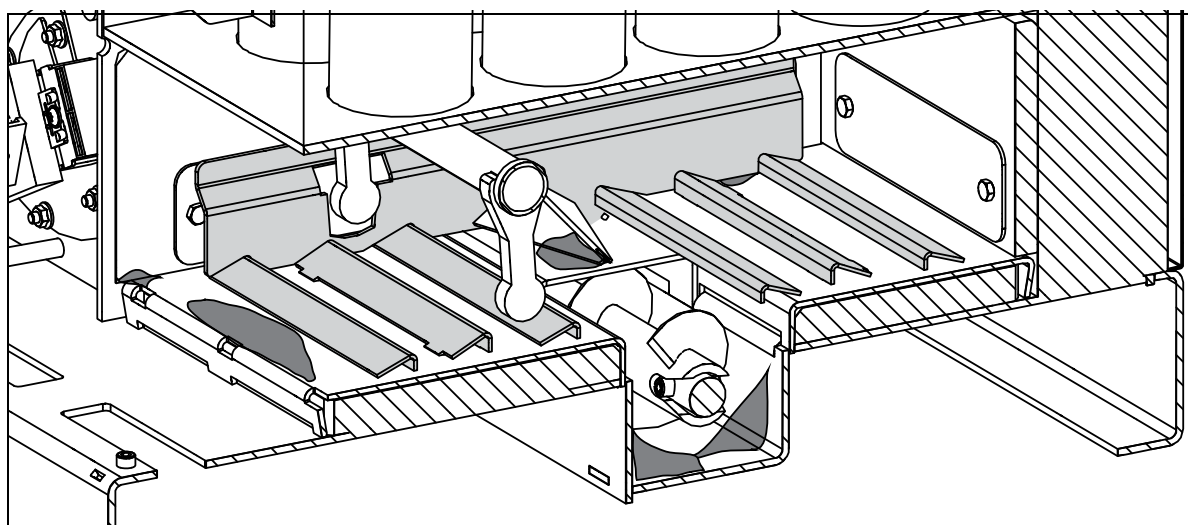

- Nettoyer la chambre de dépoussiérage des fumées (cendres accumulées et corps étrangers)

3.8 Nettoyage du conduit de recyclage des gaz

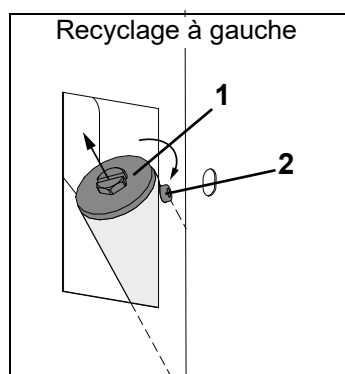

- Noter le réglage de la recirculation
- Tourner le coulisseau du recyclage (1) jusqu'à ce que la vis puisse être serrée (2)
- Dévisser entièrement la vis
- Extraire le coulisseau du recyclage du tube
- Nettoyer le coulisseau du recyclage et le tube avec un aspirateur

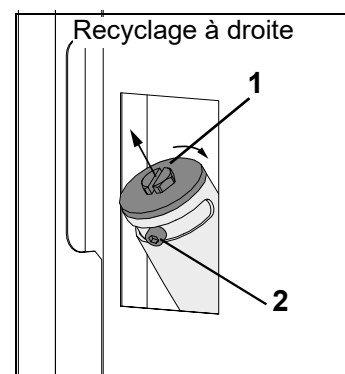

4 Instruction d'élimination des déchets

4.1 Élimination des cendres

- ☐ Respecter la réglementation locale en vigueur pour l'élimination des cendres (par ex. en Autriche : loi sur la gestion des déchets AWG)
 - ☞ En cas d'utilisation de combustible inoffensifs, les cendres peuvent être utilisées comme engrais minéral de qualité et peuvent être utilisées pour le compostage
 - ☞ **ATTENTION** : risque de braises résiduelles

4.2 Élimination des pièces d'usure et des pièces de rechange

- ☐ Respecter la réglementation locale en vigueur pour l'élimination des pièces d'usure ou des pièces de rechange (par ex. en Autriche : loi sur la gestion des déchets AWG)
 - ☞ Utiliser uniquement des pièces de rechange Hargassner ou de qualité similaire homologuées

4.3 Élimination des composants de l'installation

- ☐ Respecter la réglementation locale en vigueur relative à l'élimination (par ex. en Autriche : loi sur la gestion des déchets AWG)
- ☐ Les matériaux recyclables doivent être nettoyés et traités séparément dans le recyclage
 - Installation (chaudière)
 - Extracteur de silo 2
 - Matériau d'isolation
 - Composants électriques et électroniques
 - Plastiques

Chapitre V: Correction des défauts

	ATTENTION
	<p>Blessures, endommagements de l'installation par des anomalies de fonctionnement</p> <ul style="list-style-type: none"> • En cas de consommation d'énergie plus élevée, de surchauffe ou de vibration des moteurs, d'odeurs ou de bruits inhabituels, de signaux d'alarmes ou de défauts, informer immédiatement l'installateur / Hargassner • Procéder régulièrement aux entretiens et contrôles requis

1 Affichage des informations et défauts

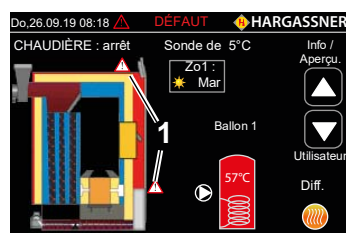

Les messages d'information et de défaut s'affichent en clair à l'écran tactile.

☞ Dans le menu standard, un triangle de signalisation s'affiche à l'endroit du défaut (1)

☞ Triangle jaune = Information

☞ Triangle rouge = Défaut

Les mesures à prendre ci-dessous pour corriger les défauts s'adressent à l'utilisateur de l'installation

Si la solution ne peut pas être trouvée par l'utilisateur, faire appel à l'installateur / Hargassner immédiatement

2 Accès à la liste des défauts

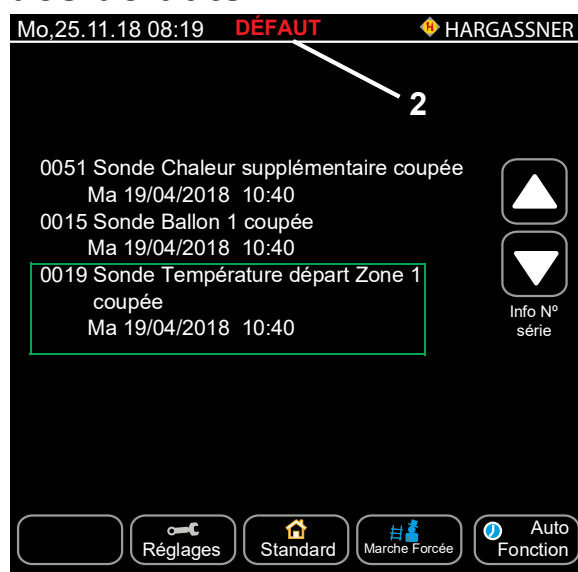

En cas d'affichage d'un défaut, appuyer sur **Défaut (2)**

☞ La liste des défauts apparaît (défaut en cours)

3 Acquiescement et élimination d'un défaut

Après avoir corrigé les défauts, appuyer sur la touche 

4 Liste des messages d'information et de défaut

N°	Message d'information	Cause/Problème	Solution (après résolution de l'information, valider par la touche ENTER)
Aucun affichage	La led verte H7 ne s'allume pas.	Fusible F13 défectueux, ou phase L1 manquante, ou câble de liaison entre platine et pupitre manquant ou non raccordé	Remplacer le fusible F13 (voir autocollant platine) ; contrôler le raccordement réseau de L1, ou vérifier le câble de liaison de la platine sur le pupitre ;
1	Attention Surchauffe, TS déclenché	Surchauffe de la chaudière ou câble de TS défectueux ou surcharge de la chaudière en bois, présence d'air dans le circuit ou pompe(s) défectueuse(s).	Laisser refroidir la chaudière, enlever le capuchon du TS (sur l'avant de la chaudière) et appuyer sur le bouton ; faire vérifier le câble d'alimentation du TS par un électricien ; vérifier les pompes ; contacter le S.A.V. et remplacer la platine ;
2	Surintensité Vis Entrée Chaudière	Corps étranger dans le tube de vis ou l'écluse, écluse endommagée ou blocage de la vis.	Évacuer le corps étranger, en mode Manuel (N° 4) faire tourner la vis en mar AV et AR avec les touches correspondantes et contrôler l'intensité du moteur. Remplacer les pièces éventuellement usées. Vérifier la protection électronique du moteur. Faire appel à un technicien .
3	Surintensité Vis Extracteur Silo	Corps étranger dans le tube de vis ou blocage de la vis.	Évacuer le corps étranger, en mode manuel (n° 3, n° 3a pour ES2), débloquent la vis avec la touche de marche AV ou AR (contrôler l'affichage de l'intensité du moteur) ; remplacer les filets de vis éventuellement usés ; contacter le service après-vente ;
5	Surintensité Vis de Transfert	Corps étranger dans le tube de vis ou blocage de la vis.	Évacuer le corps étranger, en mode Manuel (N° 5) faire tourner la vis en mar AV et AR avec les touches correspondantes et contrôler l'intensité du moteur. Remplacer les pièces éventuellement usées. Vérifier la protection électronique du moteur ; Faire appel à un technicien.
6	Protection Thermique Vis Entrée Chaudière	Surcharge du moteur éventuellement par un corps étranger ou réglage du thermique mal paramétré.	Évacuer le corps étranger, en mode Manuel (N° 4), faire tourner la vis en mar AV et AR avec les touches correspondantes et contrôler l'intensité du moteur. Remplacer les pièces éventuellement usées. Vérifier la protection électronique du moteur ; Vérifier que l'écluse rotative tourne librement sans point dur. Contacter un électricien ou le S.A.V. ;
7	Protection Thermique Vis Extracteur Silo	Surcharge du moteur éventuellement par un corps étranger ou réglage du thermique mal paramétré.	Évacuer le corps étranger, en mode Manuel (N° 3), faire tourner la vis en mar AV et AR avec les touches correspondantes et contrôler l'intensité du moteur. Remplacer les pièces éventuellement usées. Vérifier la protection électronique du moteur ; contacter un électricien ou le S.A.V. ;
8	Protection Thermique Vis Décendrage	Surcharge du moteur éventuellement par un corps étranger ou réglage du thermique mal paramétré.	Évacuer le corps étranger, en mode manuel (N° 2), faire tourner la vis en mar AV et AR avec les touches correspondantes, remplacer les pièces éventuellement usées ; vérifier la protection électronique du moteur. Vérifier aussi le dispositif de nettoyage de l'échangeur et de dépoussiérage des fumées. contacter un électricien ou le S.A.V. et changer la platine ;
9	Protection Thermique Vis de Transfert	Surcharge du moteur éventuellement par un corps étranger ou réglage du thermique mal paramétré.	Évacuer le corps étranger, en mode Manuel (N° 5), faire tourner la vis en mar AV et AR avec les touches correspondantes et contrôler l'intensité du moteur. Remplacer les pièces éventuellement usées. Vérifier la protection électronique du moteur ; contacter un électricien ou le S.A.V. ;
10	Sonde Fumée mal raccordée	Sonde mal raccordée (seulement à la mise en service) ou platine défectueuse	Faire vérifier la polarité de raccordement de la sonde par un électricien ; remplacer la sonde de fumées ou la platine ;
11	Sonde de température des fumées coupée	Sonde non raccordée ou câble coupé.	Raccorder la sonde ; vérifier le câblage et les borniers ; remplacer la sonde ou la platine principale ;
12	Sonde Chaudière en court-circuit	Court-circuit dans la sonde ou le câblage.	Faire vérifier les câblages et la sonde par un électricien ;
13	Sonde Chaudière coupée	Sonde non raccordée ou câble coupé.	Raccorder la sonde. Vérifier le câblage et les borniers. Intervenir la sonde défectueuse avec une autre. Si un autre défaut apparaît, la sonde est à remplacer. Si le même défaut apparaît, remplacer la platine.
14	Sonde Ballon 1 en court-circuit	Court-circuit dans la sonde ou le câblage.	Raccorder la sonde ; contrôler le câblage et les points de serrage , ainsi que les paramètres « Installateur » ; faire vérifier la sonde ou le câblage par un électricien ; Astuce : intervertir la sonde défectueuse avec une autre sonde ; si un défaut différent apparaît, la sonde est défectueuse et à remplacer ; si le même défaut apparaît, remplacer le module Bus HKM0 ; contacter le S.A.V. ;

N°	Message d'information	Cause/Problème	Solution (après résolution de l'information, valider par la touche ENTER)
15	Sonde Ballon 1 coupée	Sonde non raccordée ou câble coupé.	Raccorder la sonde ; contrôler le câblage et les points de serrage , ainsi que les paramètres « Installateur » ; faire vérifier la sonde ou le câblage par un électricien ; Astuce : intervertir la sonde défectueuse avec une autre sonde ; si un défaut différent apparaît, la sonde est défectueuse et à remplacer ; si le même défaut apparaît, remplacer le module Bus HKM0 ; contacter le S.A.V. ;
16	Sonde Ext. en court-circuit	Court-circuit dans la sonde ou le câblage.	
17	Sonde Ext. coupée	Sonde non raccordée ou câble coupé.	
18	Sonde Départ Zo1 en court-circuit	Court-circuit dans la sonde ou le câblage.	
19	Sonde Départ Zo1 coupée	Sonde non raccordée ou câble coupé.	
20	Sonde Départ Zo2 en court-circuit	Court-circuit dans la sonde ou le câblage.	
21	Sonde Départ Zo2 coupée	Sonde non raccordée ou câble coupé.	En cas de court-circuit : vérifier les points de contact ; la plage de résistance de la télécommande doit être entre 3340 Ohm et 3626 Ohm en position « Auto» (température d'ambiance entre 5 C et 25 C) ; En cas de rupture : raccorder la télécommande ; contrôler le câblage et les borniers, ainsi que le paramètre n° A6 (resp. A16, A26, A36, A46, A56 et A66) dans les paramètres installateur ; remplacer la télécommande ou le module Bus HKM0 ; contacter le service après-vente ;
22	Sonde FR25 Zo1 en court-circuit	Court-circuit dans la sonde ou le câblage.	
23	Sonde FR25 Zo1 coupée	Sonde non raccordée ou câble coupé.	
24	Sonde FR25 Zo2 en court-circuit	Court-circuit dans la sonde ou le câblage.	Vérifier le montage et les raccordements de la sonde de fumées ; contrôler le combustible ; si la valeur de consigne de dépression n'est pas atteinte, vérifier l'étanchéité de toutes les ouvertures d'entretien ainsi que le fonctionnement de l'extracteur de fumées ; tester l'allumeur en mode manuel (n°11) ; nettoyer le tube d'allumage ; vérifier le système de décentrage en mode manuel (n°2) ; vérifier le bon fonctionnement de la sonde du lit de braises (chaudière froide, soulever la sonde du lit de braises sur env. 90° et comparer avec l'affichage « Info Chaudière » ; faire contrôler les câbles, points de serrage et connecteurs par un électricien ;
25	Sonde FR25 Zo2 coupée	Sonde non raccordée ou câble coupé.	
26	Temps d'Allumage dépassé	Pendant la phase d'allumage de durée P1, la température des fumées n'est pas montée de P41 et le taux d'oxygène n'est pas descendu en dessous de P42 en P1 pendant P43 ; arrivée de combustible insuffisante ou trop humide ; sonde de fumée hors de son logement ou trop de cendres ou de mâchefers dans le foyer ; allumeur défectueux	Contrôler le montage et les raccordements de la sonde de fumées. Arrivée de combustible insuffisante ou trop humide, sonde de fumée hors de son logement ou trop de cendres ou de mâchefers dans le foyer. Contrôler l'amenée de bois et le décentrage en mode Manuel (N°3, N°4, N°2) et nettoyer le foyer.
27	Température de Fumées trop basse	En phase de combustion, la température des fumées est descendue en dessous de K14 pendant plus de K15.	
28	O2-Stop trop long	Sonde Lambda mal raccordée ou défectueuse	Sonde Lambda très fortement encrassée (nettoyer) ; puis procéder à un contrôle de fonctionnement en mode manuel n° 13 ; faire contrôler les câbles, points de serrage et connecteurs par un électricien ; remplacer la sonde Lambda ; l'installation peut fonctionner provisoirement à puissance réduite en attendant le remplacement de la sonde Lambda ; pour ce faire, déconnecter la sonde et valider le défaut ;
30	Pile usée. Remplacer SVP !	Pile de sauvegarde de l'heure et de la date usée.	Remplacer la pile située au dos du pupitre.
34	Sonde Tampon Haut en court-circuit	Court-circuit dans la sonde ou le câblage.	Voir n° 11 à 21 ; possibilité de raccorder et paramétrer les sondes sur la chaudière ou sur les HKM 0 à 2.
35	Sonde Tampon Haut coupée	Sonde non raccordée ou câble coupé.	
36	Sonde Tampon Bas en court-circuit	Court-circuit dans la sonde ou le câblage.	
37	Sonde Tampon Bas coupée	Sonde non raccordée ou câble coupé.	
38	Sonde Tampon Milieu en court-circuit	Court-circuit dans la sonde ou le câblage.	
39	Sonde Tampon Milieu coupée	Sonde non raccordée ou câble coupé.	Voir n° 0014 à 0021 ; Position et paramétrage des sondes sur la platine supplémentaire ST (5 sondes de tampons)
40	Sonde Tampon en haut milieu en court-circuit	Court-circuit dans la sonde ou le câblage.	
41	Sonde Tampon en haut milieu coupée	Sonde non raccordée ou câble coupé.	
42	Sonde Tampon en bas milieu en court-circuit	Court-circuit dans la sonde ou le câblage.	
43	Sonde Tampon en bas milieu coupée	Sonde non raccordée ou câble coupé.	Vérifier si une voûte s'est formé au niveau du silo ; vérifier le transport de granulés hors du silo ; éliminer les corps étrangers, dégager la vis par des marches avant et arrière (contrôler l'affichage de l'intensité du moteur) en mode manuel (n° 3, n° 3a pour ES2) ; remplacer les filets de vis éventuellement usés ;
44	Temps de Remplissage dépassé	Pas de transfert du granulé	

N°	Message d'information	Cause/Problème	Solution (après résolution de l'information, valider par la touche ENTER)
45	Température de Retour non atteinte	Pompe de recyclage mal réglée ou vanne mélangeuse défectueuse. Après 2 alarmes, la chaudière est mise en défaut. Une solution doit être trouvée rapidement.	Vérifier la bonne position de la sonde de retour ; régler correctement la pompe ; remplacer la pompe ou utiliser une pompe plus puissante ; vérifier le fonctionnement de la vanne mélangeuse (si présente) ; contacter l'installateur ; Attention : nuit à la durée de vie de la chaudière !
46	Sonde de Retour en court-circuit	Court-circuit dans la sonde ou le câblage.	Voir N° 0014 à 0021
47	Sonde de Retour coupée	Court-circuit dans la sonde ou le câblage., ou sonde non paramétrée.	
49	Surintensité convertisseur	Surcharge du convertisseur, puissance absorbée des moteurs d'entraînement trop élevée	S'assurer de l'absence de points durs sur tous les moteurs, éliminer les points durs sur la vis entrée chaudière, sur la vis de décentrage ou sur l'extracteur de silo, etc.
52	Sonde Chaleur supplémentaire en court-circuit	Court-circuit dans la sonde ou le câblage.	Voir N° 0014 à 0021
53	Sonde Chaleur supplémentaire coupée	Sonde non raccordée ou câble coupé.	
62	Module GSM non raccordé	Pas de liaison entre le module GSM et le pupitre	Contrôler la liaison entre le module GSM et le pupitre ; vérifier l'état des LED sur le module GSM ; contrôler l'interrupteur MAR/ARR (ne doit pas être sur OFF) ; remplacer le module GSM ;
65	Erreur d'émission Module GSM	Le Module ne peut pas envoyer de GSM car la carte SIM est épuisée ou il n'y a pas de réseau opérateur.	Recharger la carte SIM, déverrouiller la carte SIM. Vérifier la présence du réseau et éventuellement améliorer la position de l'antenne, ou la déplacer vers l'extérieure (Rallonge de câble en option).
67	Erreur de paramètres. Chargement des paramètres Usine.	Erreur interne survenue dans la mémoire des paramètres.	Vérifier les paramètres saisis. En cas de nouvelle erreur, remplacer le pupitre.
70	Niveau de silo très bas !	Seuil d'avertissement atteint (paramètre « Utilisateur » N°30.	Contrôler le niveau de granulés et faire le plein si nécessaire. Après le remplissage, additionner la quantité livrée à la quantité restante au paramètre N° 30.
90	Platine I/O Chaudière non raccordée	Câble Bus ou platine défectueux.	Remplacer le câble de liaison Bus, le pupitre, la platine principale ; contacter le service après-vente ;
91	Température Platine dépassée	Température de platine trop élevée, la platine est sale ou n'est plus ventilée. Température ambiante trop élevée dans la chaufferie (ne doit pas dépasser 40 °C)	Ouvrir la porte de l'armoire de commande temporairement pour ventiler la platine ; dépoussiérer la platine ; faire refroidir la chaufferie ; contacter le service après-vente ;
94	Attention, l'installation est réglée sur « ARRÊT ». Protection contre le gel pas assurée	Mode de fonctionnement « ARRÊT » activé et la température extérieure baisse en-dessous de la valeur réglée.	Passer le mode de fonctionnement sur « AUTO ».
99	Surchauffe	Surchauffe de la chaudière ou câble de TS défectueux ou surcharge de la chaudière en bois, présence d'air dans le circuit ou pompe(s) défectueuse(s).	Laisser refroidir la chaudière, enlever le capuchon du TS (sur l'avant de la chaudière) et appuyer sur le bouton ; faire vérifier le câble d'alimentation du TS par un électricien ; vérifier les pompes ; contacter le S.A.V. et remplacer la platine ;
100	Module Bus CAN 1 non raccordé	Pas de liaison (CAN1-bleu) avec le Module Bus 1.	Mettre le sélecteur du HKM 0 sur 0. Vérifier le câblage du HKM. Remplacer le HKM.
103	Sonde Ballon 2 en court-circuit	Court-circuit dans la sonde ou le câblage.	Voir n° 0014 à 0021 sur module Bus HKM 1
104	Sonde Ballon 2 coupée	Sonde non raccordée ou câble coupé.	
107	Sonde Départ Zo3 en court-circuit	Court-circuit dans la sonde ou le câblage.	
108	Sonde Départ Zo3 coupée	Sonde non raccordée ou câble coupé.	
109	Sonde Départ Zo4 en court-circuit	Court-circuit dans la sonde ou le câblage.	
110	Sonde Départ Zo4 coupée	Sonde non raccordée ou câble coupé.	Voir n° 0022 à 0025 sur module Bus HKM 1
111	Sonde FR25 Zo3 en court-circuit	Court-circuit dans la sonde ou le câblage.	
112	Sonde FR25 Zo3 coupée	Court-circuit dans la sonde ou le câblage.	
113	Sonde FR25 Zo4 en court-circuit	Court-circuit dans la sonde ou le câblage.	
114	Sonde FR25 Zo4 coupée	Court-circuit dans la sonde ou le câblage.	Mettre le sélecteur du HKM 2 sur 2. Vérifier le câblage du HKM. Remplacer le HKM.
120	Module Bus CAN 2 non raccordé	Pas de liaison (CAN1-bleu) avec le Module Bus 2.	

N°	Message d'information	Cause/Problème	Solution (après résolution de l'information, valider par la touche ENTER)
125	Sonde Ballon 3 en court-circuit	Court-circuit dans la sonde ou le câblage.	Voir n° 0014 à 0021 sur module Bus HKM 2
126	Sonde Ballon 3 coupée	Sonde non raccordée ou câble coupé.	
127	Sonde Départ Zo5 en court-circuit	Court-circuit dans la sonde ou le câblage.	
128	Sonde Départ Zo5 coupée	Sonde non raccordée ou câble coupé.	
129	Sonde Départ Zo6 en court-circuit	Court-circuit dans la sonde ou le câblage.	
130	Sonde Départ Zo6 coupée	Sonde non raccordée ou câble coupé.	
131	Sonde FR25 Zo5 en court-circuit	Court-circuit dans la sonde ou le câblage.	Voir n° 0022 à 0025 sur module Bus HKM 2
132	Sonde FR25 Zo5 coupée	Court-circuit dans la sonde ou le câblage.	
133	Sonde FR25 Zo6 en court-circuit	Court-circuit dans la sonde ou le câblage.	
134	Sonde FR25 Zo6 coupée	Court-circuit dans la sonde ou le câblage.	
135	Platine de Zones CAN A non raccordée	Pas de liaison (CAN1 - bus bleu) vers platine I/O 36 « A » (montée sur la chaudière ou HKM 0-2)	Mettre le sélecteur sur la platine sur « A » ; vérifier le câblage du bus et le raccordement au réseau du module ; remplacer la platine.
136	Sonde Départ ZoA en court-circuit	Court-circuit dans la sonde ou le câblage.	Voir n° 0014 à 0021 sur platine de zone A
137	Sonde Départ ZoA coupée	Sonde non raccordée ou câble coupé.	
138	Sonde Ballon A en court-circuit	Court-circuit dans la sonde ou le câblage.	
139	Sonde Ballon A coupée	Sonde non raccordée ou câble coupé.	
140	Module Bus CAN 0 non raccordé	Pas de liaison (CAN1-bleu) avec le Module Bus 0.	Mettre le sélecteur du HKM 0 sur 0. Vérifier le câblage du HKM. Remplacer le HKM.
141	Sonde Départ Réseau Régulé en court-circuit	Court-circuit dans la sonde ou le câblage.	Voir n° 0014 à 0021 sur platine de zone F
142	Sonde Départ Réseau Régulé coupée	Sonde non raccordée ou câble coupé.	
143	Platine de Réseau Régulé CAN F non raccordée	Pas de liaison vers platine I/O 36 « F » (montée sur la chaudière ou Module Bus 0-2)	Mettre le sélecteur du Module de Réseau Régulé F sur F. Vérifier le câblage du Module. Remplacer le Module de Réseau Régulé.
144	Sonde de Foyer défectueuse ou non raccordée	Court-circuit ou coupure dans la sonde ou le câblage.	Voir N° 0014 à 0021
145	Platine tampon CAN C pas raccordée	Pas de liaison vers platine I/O 36 « C » (montée sur la chaudière ou HKM 0-2)	Mettre le sélecteur sur la platine sur « C » ; vérifier le câblage du bus et le raccordement au réseau du module ; remplacer la platine.
146	Contrôler la sonde de Foyer : signal incohérent	La sonde de foyer est non raccordée ou défectueuse. En cas de court-circuit, la sonde indique la température ambiante, en cas de mauvaise commutation, la température des fumées baisse. Absence de combustible.	Faire contrôler les câbles, points de serrage et connecteurs par un électricien ; remplacer la sonde de foyer ; contrôler le combustible dans la vis d'entrée
149	Pas de liaison avec le serveur Loxone	Le temps de temporisation réglé dans le paramètre (Z11) a été dépassé ; aucune connexion réseau à la commande Loxone ;	Vérifier le réseau ; vérifier le paramétrage réseau ; vérifier les configurations Loxone ;
150 - 165	Pas de liaison avec HKR 0 - 15	Pas de liaison CAN2 (Bus rouge) au HKR ; câble ou HKR défectueux ; alimentation électrique du HKR absente ; platine principale de la chaudière ou pupitre défectueux ; câble bus interne défectueux ; résistances terminales mal réglées	Contrôler l'affichage dans HKR (fusibles) ; les LED clignotent en cas de communication BUS ; contrôler les résistances terminales ; contrôler la tension/polarité sur le connecteur BUS CAN (env. 2 V entre L et moins (-) et H et moins (-) -> court-circuit/coupure du câble BUS ; contrôler le câble BUS interne, la platine principale de la chaudière (tension 2 V) ; remplacer le pupitre ou le HKR ; contrôler l'adressage du HKR (uniquement lors de la mise en service) ; voir notice d'utilisation du HKR ;
169	Le programme de préchauffage du Plancher Chauffant a été désactivé !	Coupure de courant prolongée.	Après une coupure de courant prolongée, le programme de chauffage est automatiquement désactivé (avertissement à l'écran) ; si besoin, relancer le programme (paramètre installateur n° A9) ;
179	D/de sup. temp. max. Vérifier le paramétrage	Mauvais paramétrage ; une demande est supérieure à la température maximale de la chaudière	Vérifier le paramétrage
180	Vérifier la position de la sonde tampon en bas	Sonde mal montée (trop basse ou sous le retour au système) ; problème hydraulique.	Vérifier la sonde en bas et la vanne de chargement rapide ; comparer la position de la sonde avec le schéma hydraulique et l'installer correctement ; contacter l'installateur ; contacter le service après-vente ;

N°	Message d'information	Cause/Problème	Solution (après résolution de l'information, valider par la touche ENTER)
190	Contrôler la combustion, consigne d'O2 pas atteinte	Au terme du temps réglé (Paramètre S30), la valeur de consigne O2 n'a pas été atteinte ; pas assez de combustible, grilles scorifiées, trop de cendre dans le foyer.	Calibrer la sonde du lit de braise, réduire le nombre de petits décendrages jusqu'aux grands décendrages forcés dans le paramètre Q23 ; contrôler les grilles ; contacter le service d'assistance
195	Vérifier rapidement la configuration de l'installation	Mauvais paramétrage, mauvais réglage de pompe	Vérifier rapidement la configuration de l'installation (paramétrage, réglage de pompe, démarrages de chaudière fréquents avec de courts temps de marche, etc.)
196	L'extinction n'a pas été exécuté intégralement à plusieurs reprises, la valeur d'O2 n'a pas été atteinte !	Le nombre d'extinctions (paramètre Q3c) nécessitant le temps d'extinction réglé (Q3a) (la teneur en O2 est inférieure à celle réglée dans le paramètre Q3b) a été atteint. Le combustible brûle encore dans le foyer, grilles scorifiées, etc.	Contrôler les grilles
197	Vérifier le réglage de pompe sur la chaudière.	Mauvais paramétrage, mauvais réglage de pompe, vanne mélangeuse défaillante, pompe défaillante	Vérifier la configuration de l'installation (paramétrage, réglage de pompe, démarrages de chaudière fréquents avec de courts temps de marche, etc.), vérifier les composants hydrauliques derrière la chaudière ;
200	Temps d'Allumage dépassé ! Vérifier le niveau du silo.	Le lit de braise n'a pas été atteint au bout de 15 minutes + les minutes réglées dans le paramètre P1	Contrôler la vis entrée et le niveau de silo.
210 - 217	Appareil FR35 non raccordé (ZoA - ZoB)	Aucune connexion avec la télécommande numérique FR35	Vérifier les paramètres A6 (ou A16, A26, A36, A46, A56, A66, A76) ; contrôler le câble Bus ; remplacer la télécommande ; voir notice d'utilisation du FR35 ;
220 - 227	Appareil FR40 non raccordé (ZoA - ZoB)	Aucune connexion avec la télécommande numérique FR40	Vérifier les paramètres A6 (ou A16, A26, A36, A46, A56, A66, A76) ; contrôler le câble Bus ; remplacer la télécommande ; voir notice d'utilisation du FR40 ;
230	Erreur de communication avec la chaudière-maîtresse (uniquement en cascade)	Pas de liaison avec la Chaudière Maître (chaudière A)	Vérifier le paramètre F1: il doit être paramétré sur « Cascade » sur chacune des chaudières. Vérifier le paramètre F2: Chacune des chaudières doit avoir sa propre adresse (jamais 2 chaudières avec la même adresse). Vérifier le câblage du Bus, ainsi que le Bus entre la platine Chaudière et le Pupitre.
231	Chaudière esclave en panne (uniquement en cascade)	Pas de liaison avec la Chaudière Esclave (B à F)	Vérifier le paramètre F6: indiquer le nombre exact de Chaudières Esclave. Voir défaut N°0230.
232	Défaut chaudière esclave (uniquement en cascade)	Un défaut s'est produit sur la Chaudière Esclave indiquée	Cette alarme ne s'affiche que sur la Chaudière Maître (A). La Chaudière Maître et les autres Chaudières Esclave continuent à fonctionner. Valider l'Alarme sur la Chaudière Maître et le Défaut sur la Chaudière Esclave correspondante.
240 - 247	Le Report de Commande raccordé ne correspond pas au paramétrage (ZoA - ZoB)	Le paramétrage du Report de Commande ne correspond pas au paramétrage de la Zone.	Vérifier les paramétrages de la télécommande et des zones de chauffage ; voir la notice d'utilisation de la télécommande ;
248	Vérifier la commande de la demande Externe	Le signal de demande externe change souvent ; commande externe (interrupteur, thermostat) défectueuse.	Faire contrôler le fonctionnement de la commande externe par un électricien. Borne 80, 81
256	L'Unité de Commutation n'est pas en position	AUP n'atteint pas la « nouvelle position » ; l'AUP tente de revenir à la position initiale. Si la position de consigne/réelle correspond, il est possible d'acquitter le message d'erreur.	Contrôler les câbles ; nettoyer l'unité de commutation automatique ; contrôler la position de l'unité de commutation automatique après le nettoyage
275	ATTENTION ! Pour poursuivre le fonctionnement, acquitter le message. Cause de l'arrêt : TS !	TS déclenché	Contrôler le TS
276	ATTENTION ! Pour poursuivre le fonctionnement, acquitter le message. Cause de l'arrêt : arrêt d'urgence !	L'arrêt d'urgence a été déclenché	Contrôler l'arrêt d'urgence
280	Régulateur différentiel CAN D pas raccordé.	Pas de liaison avec I/O 36 platine « D »	Mettre le sélecteur sur la platine sur « D » ; vérifier le câblage du bus et le raccordement au réseau du module ; remplacer la platine.

N°	Message d'information	Cause/Problème	Solution (après résolution de l'information, valider par la touche ENTER)
281	Sonde source de chaleur (S1) en court-circuit	Court-circuit dans la sonde ou le câblage.	Voir n° 0014 bis 0021 sur la platine du régulateur différentiel
282	Sonde source de chaleur (S1) non raccordée	Sonde non raccordée ou câble coupé.	
283	Sonde différentielle (S2) en court circuit	Court-circuit dans la sonde ou le câblage.	
284	Sonde différentielle (S2) non raccordée	Sonde non raccordée ou câble coupé.	
285	Sonde de retour chaudière à chaleur externe en court-circuit	Court-circuit dans la sonde ou le câblage.	
286	Sonde de retour chaudière à chaleur externe non raccordée	Sonde non raccordée ou câble coupé.	
287	Température de retour chaudière à chaleur externe pas atteinte	Défaut sur la chaudière à chaleur externe; Sonde mal positionnée ;	Vérifier la chaudière à chaleur externe; comparer la position de la sonde avec le schéma hydraulique et l'installer correctement.
290	Régulateur différentiel 2 CAN 9 pas raccordé.	Pas de liaison avec I/O 36 platine 9	Mettre le sélecteur sur la platine sur 9 ; vérifier le câblage du bus et le raccordement au réseau de la platine ; remplacer la platine.
291	Sonde source de chaleur (S3) en court-circuit	Sonde Chaudière en court-circuit	Contrôler la sonde chaudière, la remplacer.
292	Sonde source de chaleur (S3) non raccordée	Sonde non raccordée ou câble coupé.	Raccorder la sonde chaudière.
293	Sonde différentielle (S4) en court circuit	Sonde différentielle en court circuit.	Contrôler la sonde différentielle, la remplacer.
294	Sonde différentielle (S4) non raccordée	Sonde différentielle non raccordée ou câble coupé.	Raccorder la sonde différentielle
295	Sonde de retour chaudière à chaleur externe 2 en court-circuit	Sonde retour en court-circuit	Contrôler la sonde de retour, la remplacer.
296	Sonde de retour chaudière à chaleur externe 2 non raccordée.	Sonde retour non raccordée ou câble coupé.	Raccorder la sonde de retour.
297	Température de retour chaudière à chaleur externe 2 pas atteinte.	Défaut sur la chaudière à chaleur externe, sonde mal positionnée.	Vérifier la chaudière à chaleur externe 2 ; comparer la position de la sonde avec le schéma hydraulique et l'installer correctement.
300	L'installation procède à un auto-contrôle de la grille	La grille n'atteint pas la position finale ; corps étrangers dans la zone de la grille	Nettoyer la grille ; enlever les corps étrangers
301	Contrôle grille	Corps étrangers dans la zone de la grille	Nettoyer la grille ; enlever les corps étrangers
305	Mauvaise Carte ID Chaudière	Mauvaise Carte ID Chaudière	Remplacer la Carte ID Chaudière. La Chaudière peut fonctionner 30 jours avec la mauvaise carte ID Chaudière.
306	Carte ID Chaudière absente	Carte ID Chaudière ou raccord défectueux	Contrôler ou remplacer la carte ID Chaudière et son lecteur ; l'installation peut fonctionner 30 jours avec la mauvaise carte ID Chaudière.
307	Carte ID de chaudière pas compatible avec le logiciel.	Mauvais logiciel installé sur la chaudière ; mauvaise micro-carte SD employée.	Vérifier le logiciel et la micro-carte SD resp. le/la remplacer.
309	Cendrier plein !	Cendrier plein ou point dur dans la vis de décendrage	Vider le cendrier ; l'installation continue à fonctionner ; la commande essaie toutes les 10 min. de redémarrer la vis de décendrage, si elle n'y parvient pas avant le décendrage suivant, un défaut survient ;
310	Position finale du système de Nettoyage de l'Echangeur/Décendrage non atteinte	A la fin de décendrage / nettoyage, le mécanisme ne revient pas à sa position initiale.	Contrôler la soupape de sécurité thermique ; vérifier l'absence de points durs sur le système de décendrage/nettoyage (en mode manuel N°2b, la position du détecteur est affichée) ; contrôler le silent bloc et les tringles ; vérifier le fonctionnement de l'initiateur (derrière le couvercle à côté de la carte de commande) ; (le fonctionnement de la chaudière peut se poursuivre temporairement) ;
311	Mécanisme du système de Nettoyage de l'Echangeur/Décendrage non détecté	Le mécanisme de décendrage / nettoyage n'atteint pas la course nécessaire lors du nettoyage.	Contrôler la soupape de sécurité thermique ; vérifier l'absence de points durs sur le système de décendrage/nettoyage (en mode manuel N°2b, la position du détecteur est affichée) ; contrôler le silent bloc et les tringles ; vérifier le fonctionnement de l'initiateur (derrière le couvercle à côté de la carte de commande) ; (le fonctionnement de la chaudière peut se poursuivre temporairement) ;
312	Défaut Extracteur de Fumées	La vitesse requise de l'extracteur de fumées n'a pas été atteinte ;	Tester l'extracteur de fumées en Mode Manuel (N°1). Les 2 connecteurs vert et noir sont-ils raccordés? Nettoyer le carter et l'hélice, le moteur doit tourner sans points durs ; faire contrôler les points de serrage et connecteurs par un électricien ; remplacer le moteur ;

N°	Message d'information	Cause/Problème	Solution (après résolution de l'information, valider par la touche ENTER)
313	Cendrier mal positionné	Le cendrier ou son couvercle ne sont pas en place face au détecteur (led rouge allumée), donc non étanches.	Fixer fermement le cendrier sur la chaudière ; le couvercle du cendrier doit être fermé ; faire contrôler l'interrupteur de sécurité, les câbles, points de serrage et connecteurs par un électricien ; (le fonctionnement de la chaudière se poursuit sans décentrage ni aspiration des cendres) ;
314	Cendrier plein !	Cendrier plein ou point dur dans la vis de décentrage	Vider le cendrier. Vérifier que la vis de décentrage ne bloque pas en Mode Manuel N°2. Démontez la bride de décentrage, la jaquette avant et sortez la tringle latérale de verrouillage pour sortir la vis de décentrage par l'avant. Vérifier que le dessous des grilles est propre, qu'il n'y a pas de corps étranger dans la vis et que la chambre de dépoussiérage des fumées n'est pas pleine. Faire appel à un technicien.
315	Couvercle ouvert / Silo	Le couvercle de vis est mal fermé, le câblage est défectueux ou il y a un bourrage dans la vis.	Le fonctionnement de la chaudière peut se poursuivre ; la commande fait quatre tentatives de dégagement de la vis, puis un défaut apparaît en cas d'échec ;
316	Couvercle de sécurité Vis Silo ouvert	Le couvercle de vis est ouvert ou de détecteur n'est pas raccordé.	La vis de butée a été retirée et le couvercle s'est ouvert ; interrupteur de sécurité raccordé (la position de l'interrupteur s'affiche dans la fenêtre d'info) ; faire contrôler l'interrupteur, les câbles, points de serrage et connecteurs par un électricien ;
317	Couvercle ouvert / Vis de Transfert	Le couvercle de vis est mal fermé, le câblage est défectueux ou il y a un bourrage dans la vis.	La chaudière peut fonctionner temporairement. La régulation fait 4 tentatives de dégagement de la vis, puis le défaut N° 368 apparaît.
318	Interrupteur de sécurité Couvercle de vis de transfert ouvert	Couvercle de vis de remontée ouvert ou interrupteur pas raccordé	La vis de butée a été retirée et le couvercle s'est ouvert ; interrupteur de sécurité raccordé (la position de l'interrupteur s'affiche dans la fenêtre d'info) ; faire contrôler l'interrupteur, les câbles, points de serrage et connecteurs par un électricien ;
319	Interrupteur de sécurité Couvercle ES1 ouvert	Le couvercle de vis 1 est ouvert ou de détecteur n'est pas raccordé.	
320	Interrupteur de sécurité Couvercle ES2 ouvert	Le couvercle de vis 2 est ouvert ou de détecteur n'est pas raccordé.	
321	Position Grille Entrée non atteinte	La grille d'entrée ne parvient pas à atteindre la position de consigne (position 0°)	Actionner la grille d'entrée en Mode Manuel (N°6/6a) . Enlever les corps étranger sur la grille. Contrôler le moteur et sa transmission. Contrôler le détecteur de position et son aimant. (La chaudière peut fonctionner temporairement. Pour cela, débrancher le moteur, mettre la grille manuellement en position horizontale et valider le défaut).
322	Pos.Gr.Déc.Non atteinte	La grille de décentrage ne parvient pas à atteindre la position de consigne (position 0°)	Actionner la grille de décentrage en Mode Manuel (N°7) . Enlever les corps étranger sur la grille. Contrôler le moteur et sa transmission. Contrôler le détecteur de position et son aimant. (La chaudière peut fonctionner temporairement. Pour cela, débrancher le moteur, mettre la grille manuellement en position horizontale et valider le défaut).
323	Détecteur de grille d'entrée Signal invalide	Signal en dehors de la tension de consigne (0,8-4,5V)	Faire contrôler les câbles, points de serrage et connecteurs par un électricien ; remplacer le capteur ;
324	Grille décentrage Signal invalide	Signal en dehors de la tension de consigne (0,8-4,5V)	Faire contrôler les câbles, points de serrage et connecteurs par un électricien ; remplacer le capteur ;
325	Clapet d'Air Primaire défectueux	Le clapet d'air primaire ne parvient pas à atteindre la position de consigne ou reste immobile	Contrôler le moteur d'air primaire en Mode Manuel (N°12). Déverrouiller le moteur du clapet en appuyant sur le bouton de débrayage et l'actionner manuellement: il doit tourner librement. (derrière le couvercle, sous la vis d'entrée) ; (le fonctionnement de la chaudière peut se poursuivre temporairement à puissance réduite en cas de clapet d'air primaire défectueux ; pour cela, mettre le clapet manuellement à env. 30 %) ; faire vérifier les câbles, points de serrage et connecteurs par un électricien ; remplacer le moteur du clapet ;
326	Moteur d'Air Primaire défectueux ou non raccordé	Le détecteur de grille de décentrage n'est pas raccordé ou défectueux.	(Le fonctionnement de la chaudière peut se poursuivre temporairement à puissance réduite en cas de clapet défectueux ; pour cela, mettre le clapet d'air primaire manuellement à env. 30 %) ; faire vérifier les câbles, points de serrage et connecteurs par un électricien ; remplacer le moteur du clapet ;
327	Signal Capt. Niv. Bois incorrect	Le détecteur du capteur de niveau de bois n'est pas raccordé ou défectueux.	(Le fonctionnement de la chaudière peut se poursuivre temporairement à puissance réduite ; pour cela, le débrancher et valider) ; faire contrôler les câbles, points de serrage et connecteurs par un électricien ; remplacer le capteur ;
328	Arrêt d'Urgence requis	L'arrêt d'urgence a été actionné ou le bornier avec pontage a été enlevé.	Déverrouiller l'arrêt d'urgence ou remettre le connecteur avec pontage (76 / 77) ;

N°	Message d'information	Cause/Problème	Solution (après résolution de l'information, valider par la touche ENTER)
329	Capteur de vide non raccordé ou défectueux	Le capteur de vide n'est pas raccordé ou est défectueux	(Le fonctionnement de la chaudière peut se poursuivre temporairement à puissance réduite ; pour cela, le débrancher et valider) ; faire contrôler les câbles, points de serrage et connecteurs par un électricien ; remplacer le capteur ;
330	Pontage de sécurité défectueux	Platine principale défectueuse	Remplacer la platine principale ; contacter le service après-vente ;
331	Porte de silo ouverte	L'arrêt d'urgence a été actionné ou le bornier avec pontage a été enlevé.	Déverrouiller l'arrêt d'urgence ou remettre le bornier avec pontage.
332	ATTENTION ! Pour poursuivre le fonctionnement, acquitter le message. Cause de l'arrêt : interrupteur de silo actionné	L'interrupteur de silo a été actionné	Contrôler le silo
333	Décend. effectué dans le cendrier. Vider le cendrier	Le décentrage automatique a été effectué. Cendrier plein	Vider le cendrier
335	Température du Silo 2 trop élevée	Température du Silo 2 trop élevée	En cas de déclenchement du dispositif d'avertissement, rechercher les différentes causes d'échauffement du silo et prendre les dispositions nécessaires (contacter les pompiers) ; si le défaut provient de la défaillance de la platine principale, le fonctionnement de la chaudière peut se poursuivre temporairement sans CTS ;
336	Température du Silo 1 trop élevée	Température du Silo 1 trop élevée	(Paramètre D21/D21a sur « non disponible » => ATTENTION : pas d'avertissement en cas de température excessive dans le silo !)
337	Température Vis Entrée trop élevée	Le température de la vis d'entrée est trop élevée parce que la chaudière ou le conduit de fumées sont encombrés ou bouchés.	Contrôler et nettoyer la chaudière, le conduit et l'extracteur de fumées. En cas de remontée de feu dans la vis, contrôler l'étanchéité de l'écluse. Débrancher le tuyau souple du déprimomètre et nettoyer son conduit dans la chaudière en soufflant dedans.
338	Sonde de Silo 2 coupée	Court-circuit ou coupure dans la sonde ou le câblage.	Voir n° 0014 bis 0021
339	Sonde de Silo 2 en court-circuit		L'opération de chauffage peut être poursuivie temporairement sans la CTS ; (paramètres D21/D21a en "non disponible" --> ATTENTION : pas d'avertissement en cas de température excessive dans le silo !)
340	Sonde de Silo 1 coupée		
341	Sonde de Silo 1 en court-circuit		
342	Sonde Vis Entrée A coupée		
343	Sonde Vis Entrée en court-circuit		
344	Dépression insuffisante	La régulation de vitesse de l'extracteur de fumées ne permet pas d'atteindre la dépression nécessaire.	Toutes les ouvertures de la chaudière doivent être fermées (portes, trappes d'accès, cendrier...). Contrôler le déprimomètre, l'extraction des fumées et le conduit de fumées. Débrancher le tuyau souple du déprimomètre et nettoyer son conduit dans la chaudière en soufflant dedans. Contrôler les câblages.
349	Sonde Lambda non raccordée ou défectueuse	Sonde Lambda mal raccordée ou défectueuse	Sonde Lambda très fortement encrassée (nettoyer) ; puis procéder à un contrôle de fonctionnement en mode manuel n° 13 ; faire contrôler les points de serrage et connecteurs par un électricien ; remplacer la sonde Lambda ; l'installation pour fonctionner provisoirement à puissance réduite en attendant le remplacement de la sonde Lambda ; pour ce faire, déconnecter la sonde et valider le défaut ;
350	Cendrier plein	Le détecteur du cendrier déporté indique qu'il est plein, ou il n'est pas raccordé	Vider le cendrier déporté ; nettoyer le capteur ; s'il n'y a pas de capteur, mettre le paramètre D5a sur « sans cendrier » ; faire vérifier les câbles, points de serrage et connecteurs par un électricien ;
351	Arrêter Transfert Cendres	Arrêt manuel pendant le transfert des cendres pneumatique	Un message d'information apparaît lorsque le cycle est interrompu.
352	Amenée de Bois insuffisante ! Vérifier le niveau du silo.	L'alimentation en bois est insuffisante.	Le silo est vide, faire le plein ; contrôler l'extracteur de silo et ses lames ; formation de voûtes dans le silo ; mauvais combustible paramétré (paramètre N° 19).
353	Faire le plein du silo !	Le silo est vide ou le capteur de niveau de braise ne bouge plus	Le silo est vide, rajouter du combustible ; contrôler l'extracteur de silo et la vis entrée en mode manuel (n°3 et n°4) ; vérifier l'absence de points durs sur la languette de la sonde du lit de braise ; enlever les corps étrangers ; vérifier que le capteur, son aimant et l'arbre de liaison à la languette sont correctement assemblés ;
354	Calibrage Capt. Niv. Bois	Mauvaise configuration de chaudière (G/D) ou capteur défectueux.	Vérifier le paramètre Z1a ; recalibrer le capteur de niveau de bois avec le paramètre MANUEL N° 9 ; remplacer le capteur.

N°	Message d'information	Cause/Problème	Solution (après résolution de l'information, valider par la touche ENTER)
355	Le clapet d'Air Tertiaire ne fonctionne pas	Le clapet d'air tertiaire ne parvient pas à atteindre la position de consigne ou reste immobile	Tester le clapet d'air tertiaire en mode manuel (n°12a) ; déverrouiller le clapet d'air tertiaire en appuyant sur le bouton et l'actionner à la main afin de vérifier l'absence de points durs ; (le fonctionnement de la chaudière peut se poursuivre temporairement à puissance réduite en cas de clapet défectueux ; pour cela, mettre le clapet manuellement à env. 100 %) ; faire contrôler les câbles, points de serrage et connecteurs par un électricien ; remplacer le moteur du clapet ;
356	Clapet d'Air Tertiaire défectueux ou non raccordé	Le Moteur d'Air Tertiaire n'est pas raccordé ou défectueux.	(Le fonctionnement de la chaudière peut se poursuivre temporairement à puissance réduite en cas de clapet défectueux ; pour cela, mettre le clapet d'air tertiaire manuellement à env. 100 %) ; faire vérifier les câbles, points de serrage et connecteurs par un électricien ; remplacer le moteur du clapet ;
357	Cendrier déporté plein	Le détecteur du cendrier déporté indique qu'il est plein, ou il n'est pas raccordé	Vider le cendrier déporté ; nettoyer le capteur ; faire contrôler les câbles, points de serrage et connecteurs par un électricien ;
360	Surintensité Vis Extracteur Silo 1	En cas de réglage paramètre N° 19a	Voir N° 003 ; la chaudière peut fonctionner ; mettre le paramètre
361	Surintensité Vis Extracteur Silo 2	Mode de fonction d'extraction « Consommation équilibrée » ; corps étranger dans le tube de vis	N° 19a sur l'extracteur de silo opérationnel (uniquement ES1 ou uniquement ES2) ;
362	Thermique Vis Extracteur Silo 1	En cas de réglage paramètre N° 19a	
363	Thermique Vis Extracteur Silo 2	Mode de fonction d'extraction « Consommation équilibrée » ; surcharge du moteur éventuellement par un corps étranger ou réglage du thermique mal paramétré	Voir N° 007 ; la chaudière peut fonctionner ; mettre le paramètre N° 19a sur l'extracteur de silo opérationnel (uniquement ES1 ou uniquement ES2) ;
364	Couvercle ouvert / Silo 1	Le couvercle de l'extracteur de silo 1 est mal fermé, le câblage est défectueux ou il y a un bourrage dans l'ES1	La chaudière peut fonctionner temporairement. La régulation fait 4 tentatives de dégagement de la vis, puis le défaut N° 367 apparaît.
365	Couvercle ouvert / Silo 2	Le couvercle de l'extracteur de silo 2 est mal fermé, le câblage est défectueux ou il y a un bourrage dans l'ES2	La chaudière peut fonctionner temporairement. La régulation fait 4 tentatives de dégagement de la vis, puis le défaut N° 368 apparaît.
366	Couvercle de Silo	Le couvercle de vis est mal fermé, le câblage est défectueux ou il y a un bourrage dans la vis.	
367	Couvercle de Silo 1	Le couvercle de l'extracteur de silo 1 est mal fermé, le câblage est défectueux ou il y a un bourrage dans l'ES1	
368	Couvercle de Silo 2	Le couvercle de l'extracteur de silo 2 est mal fermé, le câblage est défectueux ou il y a un bourrage dans l'ES2	Dégager le bourrage de combustible et éliminer les corps étrangers ; le couvercle doit se fermer complètement ; faire contrôler l'interrupteur de sécurité, les câbles, points de serrage et connecteurs par un électricien ;
369	Couvercle de Silo 1	Le couvercle de l'extracteur de silo 1 est mal fermé, le câblage est défectueux ou il y a un bourrage dans l'ES1	
370	Couvercle de Silo 2	Le couvercle de l'extracteur de silo 2 est mal fermé, le câblage est défectueux ou il y a un bourrage dans l'ES2	
371	Surintensité Vis Extracteur Silo 1	En cas de réglage paramètre N° 19a	Voir N° 003 ; la chaudière peut fonctionner ; mettre le paramètre
372	Surintensité Vis Extracteur Silo 2	Mode de fonction d'extraction « uniquement ES 1/2 » ; corps étranger dans le tube de vis	N° 19a sur l'extracteur de silo opérationnel (uniquement ES1 ou uniquement ES2) ;
373	Thermique Vis Extracteur Silo 1	En cas de réglage paramètre N° 19a	Voir N° 007 ; la chaudière peut fonctionner ; mettre le paramètre
374	Thermique Vis Extracteur Silo 2	Mode de fonction d'extraction « uniquement ES1/2 » ; Surcharge du moteur éventuellement par un corps étranger ou réglage du thermique mal paramétré	N° 19a sur l'extracteur de silo opérationnel (uniquement ES1 ou uniquement ES2) ;
375	Les deux extracteurs de silo sont défectueux (détails voir alarmes)	Les deux extracteurs de silo sont en surcharge ou protection thermique.	Voir N° 003 ou N° 007 ; si le problème ne peut pas être éliminé, passer le paramètre N° 19 en Mode dépannage Bûches ; informer le service d'assistance.
380	Entretien échou ! Faire intervenir un spécialiste.	Nombre d'heures à pleine puissance, d'heures de chauffage ou démarrages de chaudière atteint pour l'entretien requis.	Faire entretenir ; initialiser le compteur d'entretien en fin d'entretien.
381	Temps de marche turbine d'aspiration 0h. Remplacer charbons après 500h et réinitialiser compteur	Temps de marche turbine d'aspiration dépassé	Remplacer les charbons et réinitialiser le compteur

N°	Message d'information	Cause/Problème	Solution (après résolution de l'information, valider par la touche ENTER)
401	Assurez-vous que le pontage de sécurité a bien été enlevé (Bornes 64-65) !	Le pontage de sécurité dédié à l'entretien n'a pas été enlevé.	Après avoir effectué l'entretien, enlever le bornier de sécurité (Bornes 64-65). ATTENTION: sinon, toutes les sécurités sont désactivées !
410	Pas de combustible dans RA1 Extraction actuelle sur RA2	Pas de combustible sur ES1 ;	Rajouter du combustible sur ES1 ; la commande bascule sur l'alimentation par l'ES2 ;
411	Pas de combustible dans RA2 Extraction actuelle sur RA1	Pas de combustible sur ES2 ;	Rajouter du combustible sur ES2 ; la commande bascule sur l'alimentation par l'ES1 ;
412	Silo vide	Pas de combustible sur ES1 & 2 ;	Faire le plein du silo !
413	Pas de combustible dans ES1 Extraction passée sur ES2	Pas de combustible sur ES1 ;	Rajouter du combustible sur ES1 ; la commande bascule sur l'alimentation par l'ES2 ;
414	Pas de combustible dans ES2 Extraction passée sur ES1	Pas de combustible sur ES2 ;	Rajouter du combustible sur ES2 ; la commande bascule sur l'alimentation par l'ES1 ;
415	Pas de combustible dans ES1	Pas de combustible sur ES1 ;	Rajouter du combustible sur ES1 ;
416	Pas de combustible dans ES2	Pas de combustible sur ES2 ;	Rajouter du combustible sur ES2 ;
420	Protection Thermique Ecluse	Surcharge du moteur par un corps étranger ou réglage du thermique mal paramétré	Voir N° 007
421	Surintensité Ecluse	Corps étranger dans l'écluse.	Voir N° 003
440	Platine de Zones CAN B non raccordée	Pas de liaison avec le platine de zone B	Mettre le sélecteur d'adresse de la platine sur "B" ; vérifier le câblage du bus et le raccordement au réseau de la platine ; remplacer la platine ;
441	Sonde Départ ZoB en court-circuit	Sonde de départ de la zone B en court-circuit	Contrôler la sonde de température, la remplacer.
442	Sonde Départ ZoA coupée	Rupture de câble de sonde de la zone B, sonde de la zone B non raccordée	Contrôler la sonde de la zone B, la remplacer
443	Sonde Ballon B en court-circuit	Sonde de température du ballon B en court-circuit	Contrôler la sonde de température, la remplacer.
444	Sonde Ballon B coupée	Rupture de câble de sonde du ballon B, sonde du ballon B non raccordée	Contrôler la sonde du ballon B, la remplacer.
480 - 483	Dépassement vers le bas de la température tampon pour eau chaude 1-4	Chaudière pas en service ou pas prête à fonctionner	Contrôler le fonctionnement de la chaudière
488	Sonde départ FWS court-circuit	Sonde Départ de la station d'eau sanitaire en court-circuit	Contrôler la sonde Départ de la FWS, la remplacer.
489	Sonde départ FWS coupée .	Rupture de câble de sonde de la station d'eau sanitaire ; sonde de la FWS non raccordée.	Contrôler la sonde Départ de la FWS, la remplacer.
490	Station d'eau sanitaire 1 Coupure sonde temp.	Rupture de câble de sonde de température de la station d'eau sanitaire ; sonde de la FWS non raccordée	Contrôler la sonde de température de la FWS, la remplacer.
492	Station d'eau sanitaire 1 Court-circuit sonde temp.	Sonde de Température de la FWS en court-circuit.	Contrôler la sonde de température, la remplacer.
493	Station d'eau sanitaire 2 Coupure sonde temp.	Rupture de câble de sonde de température de la station d'eau sanitaire 2 ; sonde de la FWS non raccordée	Contrôler la sonde de température de la FWS, la remplacer.
494	Station d'eau sanitaire 2 Court-circuit sonde temp.	Sonde de Température de la FWS 2 en court-circuit.	Contrôler la sonde de température, la remplacer.
495	Station d'eau sanitaire 3 Coupure sonde temp.	Rupture de câble de sonde de température de la station d'eau sanitaire ; sonde de la FWS non raccordée	Contrôler la sonde de température de la FWS, la remplacer.
496	Station d'eau sanitaire 3 Court-circuit sonde temp.	Sonde de Température de la FWS 3 en court-circuit.	Contrôler la sonde de température, la remplacer.
497	Station d'eau sanitaire 4 Coupure sonde temp.	Rupture de câble de sonde de température de la station d'eau sanitaire ; sonde de la FWS non raccordée	Contrôler la sonde de température de la FWS, la remplacer.
498	Station d'eau sanitaire 4 Court-circuit sonde temp.	Sonde de Température de la FWS 4 en court-circuit.	Contrôler la sonde de température, la remplacer.
500	Bourrage de Vis entrée chaudière, d'écluse / dégager l'amenée du bois dans la vis	Corps étranger dans le tube de vis ou blocage de la vis (le défaut N°2 ou N°3 s'est produit plusieurs fois en peu de temps).	La commande bloque la chaudière pendant 15 mn ; enlever le corps étranger et actionner la vis en mode manuel (N°4) ; Si le défaut N°2 intervient plusieurs fois en moins de 2 mn, la chaudière est mise en défaut N°501.
501	Dégager la vis entrée chaudière, l'écluse et le tube. Faire appel à un technicien.	Corps étranger dans le tube de vis ou blocage de la vis (défaut N°500 suivi d'un défaut N°2 dans les 2 mn).	La commande bloque l'installation de manière permanente ; enlever le corps étranger et contacter le S.A.V. ;

N°	Message d'information	Cause/Problème	Solution (après résolution de l'information, valider par la touche ENTER)
502	Transfert des cendres par vis courbe Surintensité (AFS)	Corps étranger dans le cendrier ou blocage de la vis	Éliminer les corps étrangers, passer en Mode Manuel N°2a et actionner la vis en Marche AV et AR. Tester les contrôle
503	Protection thermique Transfert des cendres par vis courbe (AFS)	Surcharge du moteur éventuellement par un corps étranger ou réglage du thermique mal paramétré.	d'intensité électroniques. contacter un électricien ou le S.A.V. ;
504	Moteur de transfert des cendres non raccordé ou fusible module triphasé défectueux	Câble moteur ou fusibles F1, F2 ou F3 sur la platine triphasée défectueux	Vérifier les fusibles et les remplacer si nécessaire ; vérifier le câble du moteur ; connecter le moteur indiqué comme défectueux à un autre connecteur sur la platine principale, si le même défaut se produit, la platine DRM doit être remplacée, si un autre défaut se produit (en fonction du connecteur sur la platine principale), le moteur ou le câble doit être remplacé ; contacter le S.A.V. ;
505	Transfert Pneum. des Cendres désactivé dans le menu Utilisateur	Le transfert pneumatique a été désactivé manuellement pendant l'aspiration	Après correction du défaut qui a entraîné l'arrêt manuel, remettre le paramètre Nr. 18 Transfert pneum. des cendres de nouveau sur activé.
535	Sonde de pression d'eau coupée	Sonde non raccordée ou câble coupé.	Raccorder la sonde. Vérifier le câblage et les borniers. Remplacer la sonde ou la platine.
536	Sonde de pression d'eau en court-circuit	Court-circuit dans la sonde ou le câblage.	Faire vérifier la sonde et son câblage par un électricien ;
537	Pression d'eau trop basse	La pression de l'eau est tombée en dessous de la pression d'eau minimale ; le système de chauffage fuit ; la purge n'a pas été réalisée correctement.	Vérifier l'étanchéité du système de chauffage ; remplir le système de chauffage et le purger correctement ; informer l'installateur.
538	Pression d'eau trop haute	La pression de l'eau a dépassée le niveau max. ; pression trop haute lors du remplissage ; quantité de remplissage d'eau dépassé ; réservoir de compensation défectueux	Contrôler le dispositif de remplissage, évacuer l'eau, contrôler le réservoir de compensation ;
540	IO-X10-104 Platine d'extension 0 non raccordée	Pas de liaison avec IO-X10-104 de la platine d'extension 0	Mettre le sélecteur sur la platine sur « 0 » ; vérifier le câblage du bus et le raccordement au réseau de la platine ; remplacer la platine.
541	IO-X10-104 Platine d'extension 1 non raccordée	Pas de liaison avec la platine d'extension 1 IO-X10-104	Mettre le sélecteur sur la platine sur « 1 » ; vérifier le câblage du bus et le raccordement au réseau de la platine ; remplacer la platine.
542	IO-X10-104 Platine d'extension 2 non raccordée	Pas de liaison avec IO-X10-104 de la platine d'extension 2	Mettre le sélecteur sur la platine sur « 2 » ; vérifier le câblage du bus et le raccordement au réseau de la platine ; remplacer la platine.
543	IO-X10-104 Platine d'extension 3 non raccordée	Pas de liaison avec IO-X10-104 de la platine d'extension 3	Mettre le sélecteur sur la platine sur « 3 » ; vérifier le câblage du bus et le raccordement au réseau de la platine ; remplacer la platine.
544	IO-X10-104 Platine d'extension 4 non raccordée	Pas de liaison avec IO-X10-104 de la platine d'extension 4	Mettre le sélecteur sur la platine sur « 4 » ; vérifier le câblage du bus et le raccordement au réseau de la platine ; remplacer la platine.
545	IO-X10-104 Platine d'extension 5 non raccordée	Pas de liaison avec IO-X10-104 de la platine d'extension 5	Mettre le sélecteur sur la platine sur « 5 » ; vérifier le câblage du bus et le raccordement au réseau de la platine ; remplacer la platine.
546	IO-X10-104 Platine d'extension 6 non raccordée	Pas de liaison avec IO-X10-104 de la platine d'extension 6	Mettre le sélecteur sur la platine sur « 6 » ; vérifier le câblage du bus et le raccordement au réseau de la platine ; remplacer la platine.
547	IO-X10-104 Platine d'extension 7 non raccordée	Pas de liaison avec IO-X10-104 de la platine d'extension 7	Mettre le sélecteur sur la platine sur « 7 » ; vérifier le câblage du bus et le raccordement au réseau de la platine ; remplacer la platine.
550	Sonde de température ambiante en court-circuit	Court-circuit dans la sonde ou le câblage.	Faire vérifier la sonde et son câblage par un électricien ;
551	Sonde de température ambiante coupée	Sonde non raccordée ou câble coupé.	Raccorder la sonde ; vérifier le câblage et les borniers , contrôler la sonde, la remplacer
552	Sonde de température d'air vicié en court-circuit	Court-circuit dans la sonde ou le câblage.	Faire vérifier la sonde et son câblage par un électricien ;
553	Sonde de température d'air vicié coupée	Sonde non raccordée ou câble coupé.	Raccorder la sonde ; vérifier le câblage et les borniers , contrôler la sonde, la remplacer
560	Coupure ventilateur	Défaut externe (coupure soufflante)	Redémarrage de l'installation ; si le défaut réapparaît, contacter le S.A.V.
600	IO-eCleaner 0 non raccordé(e)	Pas de liaison avec la platine pilote ; platine pilote défectueuse	Vérifier le raccordement du câble BUS ; régler le sélecteur d'adresse sur 0 ; remplacer la platine pilote défectueuse
610	Arrêt d'urgence eCleaner actif	Contact de l'interrupteur de sécurité ouvert	Contrôler la bonne assise de l'habillage supérieur ; s'assurer que l'interrupteur de sécurité n'est pas défectueux

N°	Message d'information	Cause/Problème	Solution (après résolution de l'information, valider par la touche ENTER)
611	Vérifier eCleaner. Haute tension non atteinte	En combustion pour décrochage : élévation de la haute tension trop faible En mode manuel Test : température résiduelle des fumées trop élevée	En combustion pour décrochage : contacter le S.A.V. En mode manuel Test : laisser refroidir la chaudière
612	Vérifier la ligne haute tension et l'électrode	Liaison de la multiplicateur de tension vers l'électrode interrompue	Vérifier le connecteur du câble haute tension sur le multiplicateur de tension et sur l'électrode
613	Surchauffe platine eCleaner	Température de platine dépassée, la platine est sale ou n'est plus ventilée	Ouvrir la porte de l'armoire de commande temporairement pour ventiler la platine (température ambiante jusqu'à + 40 °C) ; dépoussiérer la platine ; contacter le service après-vente
615	Surintensité bloc d'alimentation eCleaner	Câble haute tension défectueux ; électrode tordue - défaut à la terre	Vérifier le câble, le remplacer ; vérifier l'électrode
616	Bloc d'alimentation eCleaner non raccordé / défectueux	Bloc d'alimentation ou platine pilote défectueux(se)	Remplacer le bloc d'alimentation ou la platine pilote
617	Nettoyer eCleaner	Trop de retournements en peu de temps	Nettoyer le filtre à particules
618	Retournement précoce : nettoyer eCleaner, et contrôler l'électrode	Filtre à particules encrassé ; électrode tordue	Nettoyer le filtre à particules ; contrôler l'électrode
902	Initialisation des défauts		Aucune mesure particulière à prendre ; si ce message survient fréquemment, contacter un électricien (nombreuses coupures de courant, mauvais point de serrage sur le câble d'alimentation électrique, vérifier les connexions entre le pupitre et la platine ainsi que tous les câblages) ;
903	Redém. du système (Mise sous tension)	Il n'y a pas de problème. Simple procédure.	
910	Echec écriture sur clé USB	Les données ne peuvent plus être écrites sur la carte µSD - défectueuse	Remplacer la carte µSD
5210	Test Vis Entrée défectueux	Vis Entrée chaudière Neutre non raccordé	
5220	Test Extracteur de silo 1 défectueux	Extracteur de silo ES1 Neutre non raccordé	
5230	Test Vis Décend. défectueux	Vis Décendrage Neutre non raccordé	
5240	Test Vis Transfert défectueux	Vis de transfert Neutre non raccordé	
5250	L'extracteur de silo RA2 n'a pas réussi le test matériel	Extracteur de silo ES2 Neutre non raccordé	
5260	Test Ecluse défectueux	Double écluse Neutre non raccordé	
5310	Moteur de vis entrée chaudière non raccordé ou fusible F4, F5 ou F6 défectueux	Câble Moteur ou fusibles F4, F5 ou F6 défectueux	
5320	Moteur de vis d'extracteur de silo non raccordé, ou fusibles F1, F2 ou F3 défectueux	En cas de réglage paramètre N° 19a Mode de fonction d'extraction « Consommation équilibrée » ; câble moteur ou fusible F1, F2 ou F3 défectueux	Vérifier les fusibles correspondants et les remplacer si nécessaire (voir autocollant) ou vérifier le câble moteur ; intervertir le bornier du moteur défectueux avec celui d'un autre moteur. Si un défaut différent apparaît, le moteur est à remplacer. Si le même défaut apparaît, remplacer la platine ; contacter le service après-vente.
5321	Moteur de vis d'extracteur de silo non raccordé, ou fusibles F1, F2 ou F3 défectueux	En cas de réglage paramètre N° 19a Mode de fonction d'extraction « uniquement ES 1/2 » ; câble moteur ou fusible F1, F2 ou F3 défectueux	
5330	Moteur de vis de transfert non raccordé ou fusibles F7, F8 ou F9 défectueux	Câble Moteur ou fusibles F7, F8 ou F9 défectueux	
5335	Moteur de vis de transfert 2 non raccordé ou fusibles F7, F8 ou F9 défectueux	Câble Moteur ou fusibles F7, F8 ou F9 défectueux	
5340	Moteur de Vis de Décendrage non raccordé ou fusibles F10, F11 ou F12 défectueux	Câble Moteur ou fusibles F10, F11 ou F12 défectueux	Vérifier les fusibles correspondants et les remplacer si nécessaire (voir autocollant) ou vérifier le câble moteur ; intervertir le bornier du moteur défectueux avec celui d'un autre moteur. Si un défaut différent apparaît, le moteur est à remplacer. Si le même défaut apparaît, remplacer la platine ; contacter le service après-vente.
5350	Moteur extracteur de silo ES2 non raccordé ou fusibles F7, F8 ou F9 défectueux	En cas de réglage paramètre Nr. 19a Mode de fonction d'extraction « Consommation équilibrée » ; câble moteur ou fusible F7, F8 ou F9 défectueux	
5351	Moteur extracteur de silo ES2 non raccordé ou fusibles F7, F8 ou F9 défectueux	En cas de réglage paramètre Nr. 19a Mode de fonction d'extraction « uniquement ES 1/2 » ; câble moteur ou fusible F7, F8 ou F9 défectueux	

N°	Message d'information	Cause/Problème	Solution (après résolution de l'information, valider par la touche ENTER)
5360	Moteur de Double Ecluse non raccordé ou fusibles F7, F8 ou F9 défectueux	Câble Moteur ou fusibles F7, F8 ou F9 défectueux	Vérifier les fusibles correspondants et les remplacer si nécessaire (voir autocollant) ou vérifier le câble moteur ; intervertir le bornier du moteur défectueux avec celui d'un autre moteur. Si un défaut différent apparaît, le moteur est à remplacer. Si le même défaut apparaît, remplacer la platine ; contacter le service après-vente.
5410	Moteur d'extracteur de fumées non raccordé (seulement en commande « par impulsion »)	Câble, bornier ou moteur défectueux	Vérifier les raccordements (113/PE/N) du moteur et ses borniers. Faire appel à un technicien. (Possibilité de fonctionnement temporaire en mode « Sans test matériel », voir à la fin de cette liste de défauts).
5420	Résistance Chauff. d'Allumeur non raccordée	Câble, bornier ou allumeur défectueux	Vérifier les raccordements de l'allumeur (118/PE/N/119) et ses borniers. Faire appel à un technicien.
5430	Moteur de Grille d'Entrée non raccordé	Câble, connecteur ou moteur de grille défectueux	Raccorder correctement le moteur de grille ; vérifier la fixation du connecteur ; vérifier les câbles et les points de serrage ; faire appel à un technicien.
5440	Moteur de Grille de Décendrage non raccordé	Câble, connecteur ou moteur de grille défectueux	Raccorder correctement le moteur de grille ; vérifier la fixation du connecteur ; vérifier les câbles et les points de serrage ; faire appel à un technicien.
5630 - 5634	Fusible F14 - F18 défectueux	Fusible défectueux	Tester les fusibles correspondants et remplacer si nécessaire (Voir autocollant).
6100	Ordre des Phases incorrect REDEMARRAGE REQUIS	Les phases L1/L2/L3 ne sont pas dans le bon ordre	Faire appel à un technicien. Inverser 2 phases sur l'alimentation générale. Vérifier le sens de rotation des moteurs en Mode Manuel.
6200	Ordre des Phases incorrect REDEMARRAGE REQUIS	Sous-tension ou défaillance L2/L3 Fusible ou défaut d'alimentation générale.	Faire vérifier le câble d'alimentation et la protection par un électricien ; contacter le S.A.V. ; remplacer la platine ;
6301	Therm. TS déclenché ou non raccordé	Au redémarrage, le test matériel ne peut pas être effectué. Contrôler le raccordement des sondes et détecteurs.	Redémarrage requis, voir N°001
6313	Cendrier mal positionné		Redémarrage requis, voir N°313
6316	Couvercle Silo 1 ouvert		Redémarrage requis, voir N°316
6318	Couvercle Vis Transfert ouvert		Redémarrage requis, voir N°318
6320	Couvercle Silo 2 ouvert		Redémarrage requis, voir N°320
6328	Arrêt d'Urgence requis		Redémarrage requis, voir N°328
6329	Défaut externe	Un appareil externe signale un défaut à la commande (borne n° 72/73) ;	Vérifier l'appareil externe
6330	Info externe	Un appareil externe signale une info à la commande (borne n° 66/67) ;	Vérifier l'appareil externe.
6331	Porte de silo ouverte	Aucun test matériel ne peut être effectué	Redémarrage nécessaire ; déverrouiller l'interrupteur de sécurité ;
7003	Platine d'extension ECO non raccordée ou défectueuse	Pas de liaison avec la platine d'extension ou platine défectueuse	Vérifier le câblage du Bus et son alimentation. Remplacer la platine. Faire appel à un technicien.
7005	Capteur de position de Grille d'Entrée 1 non raccordé	Le Détecteur n'est pas raccordé ou défectueux.	Raccorder le capteur, faire vérifier les connecteurs et le câblage par un électricien ; remplacer le capteur ou la platine ; contacter le S.A.V. ;
7006	Capteur de position de Grille de Décendrage non raccordé	Le Détecteur n'est pas raccordé ou défectueux.	Raccorder le capteur, faire vérifier les connecteurs et le câblage par un électricien ; remplacer le capteur ou la platine ; contacter le S.A.V. ;
7008	Capteur de position de Grille d'Entrée 1 en court-circuit	Court-circuit dans capteur de position de Grille d'Entrée 1	Contrôler le capteur, le remplacer
7009	Capteur de position de Grille de Décendrage en court-circuit	Court-circuit dans capteur de position de Grille de Décendrage 1	Contrôler le capteur, le remplacer
7010	Surintensité sur l'Extracteur EcoRA	Moteur bloqué ou corps étrangers ;	Éliminer les corps étrangers, tester le contrôle d'intensité électronique ; contacter un électricien ou le S.A.V. ;
7011	Moteur agitateur non raccordé ou fusible module triphasé défectueux	Câble moteur ou fusibles F1, F2 ou F3 sur la platine triphasée défectueux	Vérifier les fusibles et les remplacer si nécessaire ; vérifier le câble du moteur ; connecter le moteur indiqué comme défectueux à un autre connecteur sur la platine principale, si le même défaut se produit, la platine DRM doit être remplacée, si un autre défaut se produit (en fonction du connecteur sur la platine principale), le moteur ou le câble doit être remplacé ; contacter le S.A.V. ;
7012	Platine DRM agitateur CAN 0 non raccordée	Pas de liaison avec la platine DRM	Mettre le sélecteur sur la platine sur « 0 » ; vérifier le câblage du bus et le raccordement au réseau ; remplacer la platine DRM ;
7013	Platine DRM agitateur CAN 0 Ordre des Phases incorrect ou Neutre défectueux	Les phases L1/L2/L3 ne sont pas dans le bon ordre.	Faire appel à un électricien ; régler correctement la séquence de phases ; vérifier impérativement le sens de rotation du moteur en mode Manuel.

N°	Message d'information	Cause/Problème	Solution (après résolution de l'information, valider par la touche ENTER)
7014	Erreur externe	Un appareil externe signale un défaut à la commande (borne N° 72/73).	Vérifier l'appareil externe.
7015	Protection Thermique Entraînement Commun	Surcharge du moteur par un corps étranger ou réglage du thermique mal paramétré ;	Éliminer les corps étrangers, tester le contrôle d'intensité électronique ; faire appel à un électricien ou informer le service d'assistance ;
7020	Platine AHF DRM CAN 2 non raccordée	Pas de liaison avec la platine DRM	Mettre le sélecteur de la platine sur 2 ; vérifier le câblage du bus et le raccordement au réseau ; remplacer la platine DRM ;
7021	Platine AHF DRM CAN 2 Alimentation Ordre des phases incorrect ou Neutre défectueux	Les phases L1/L2/L3 ne sont pas dans le bon ordre.	Faire appel à un électricien ; régler correctement la séquence de phases ; vérifier impérativement le sens de rotation du moteur en mode Manuel
7022	Mise à jour firmware DRM CAN 2 nécessaire ! Min. V1.0.0	Une application lancée par la platine DRM, nécessite une mise à jour	Procéder à une mise à jour du firmware
7030 - 7037	Vérifier le bon fonctionnement de la vanne mélangeuse et des pompes Zo A - B, ou zone coupée	La température de consigne de la zone n'est pas atteinte après plus de 60 minutes.	Vérifier le fonctionnement de la vanne de recyclage et de la pompe en mode Manuel ; ouvrir les zones manuellement coupées ; informer l'installateur ou un technicien.
7040 - 7047	Vérifier le bon fonctionnement de la vanne mélangeuse Zo A - B; ou zone coupée	La température de consigne Zo est dépassée de manière permanente pendant une durée de temps (60 min.).	Vérifier le fonctionnement de la vanne de recyclage ; ouvrir les zones manuellement coupées ; informer l'installateur ou un technicien.
7050 - 7057	Surchauffe ZoA - B : vérifier la vanne mélangeuse et la sonde	Température maximale de Départ Zo dépassée ;	La pompe Zo est arrêtée jusqu'à ce que la température de départ tombe sous la valeur max. ; vérifier le bon fonctionnement de la vanne mélangeuse et de la sonde ; contacter l'installateur ou le S.A.V. ;
7060	Surintensité sur Platine du répartiteur	Corps étrangers dans le répartiteur ou blocage du répartiteur	Éliminer les corps étrangers, faire fonctionner le répartiteur en mode Manuelle pour le dégager ; tester le contrôle d'intensité électronique ; contacter un électricien ou le S.A.V.
7061	Moteur répartiteur non raccordé ou fusible DRM CAN1 défectueux	Câble moteur ou fusibles sur la platine triphasée défectueux	Vérifier les fusibles et les remplacer si nécessaire ; vérifier le câble du moteur ; connecter le moteur indiqué comme défectueux à un autre connecteur sur la platine principale, si le même défaut se produit, la platine DRM doit être remplacée, si un autre défaut se produit (en fonction du connecteur sur la platine principale), le moteur ou le câble doit être remplacé ; contacter le S.A.V. ;
7062	Platine DRM répartiteur CAN 1 non raccordée	Pas de liaison avec la platine DRM	Vérifier le câblage du bus et le raccordement au réseau de la platine ; remplacer la platine
7063	Platine DRM répartiteur CAN 1 Ordre des Phases incorrect ou Neutre défectueux	Les phases L1/L2/L3 ne sont pas dans le bon ordre.	Faire appel à un électricien ; régler correctement la séquence de phases ; vérifier impérativement le sens de rotation du réservoir de distribution en mode Manuel !
7065	Protection Thermique répartiteur	Surcharge du moteur par un corps étranger ou protection électronique du moteur mal réglée	Éliminer les corps étrangers, dégager le répartiteur par des marches avant et arrière en mode manuel ; vérifier la protection électronique du moteur ; contacter un électricien ou le S.A.V. ; remplacer la platine ;
7066	Mauvaise alimentation du répartiteur, vérifier l'amenée du combustible	Pas assez de volume d'alimentation depuis l'extracteur de silo vers le répartiteur	Contrôler l'extracteur de silo vers le répartiteur; éliminer le bourrage, dysfonctionnement, défaut de l'entraînement
7067	Erreur externe	Un disjoncteur protecteur ou des dispositifs de sécurité ont été branchés sur les bornes et se sont déclenchés	Réactiver le disjoncteur protecteur, pour Mode de dépannage établir jonction de câbles à borne 304/305
7068	Vérifier le capteur du répartiteur	Capteur encrassé ou dysfonctionnement	Nettoyer le capteur ou le remplacer ; contacter le service d'assistance
7100 - 7104	Durée max. de chargement du ballon dépassée ; chargement du ballon lent ! Contrôler la position de la sonde, contrôler le débit, contacter le chauffagiste	La pompe du ballon dépasse le temps de marche max. réglé dans les paramètres B9a, 19a, 29a, 39a ou 49a. La sonde ne mesure pas la température ou le débit de la pompe est insuffisant.	Contacteur le chauffagiste ; contrôler la position de la sonde, contrôler le débit
7150	Platine DRM CAN 6 non raccordée	Pas de liaison avec la platine DRM	Vérifier le câblage du Bus et son alimentation ; remplacer la platine ;
7151	Moteur de Vis de Remontée Verticale non raccordé ou fusible de platine DRM CAN 6 défectueux	Câble Moteur ou fusible défectueux	Vérifier le fusible correspondant et le remplacer si nécessaire (voir autocollant) ou vérifier le câble moteur ; intervertir le connecteur du moteur défectueux avec celui d'un autre moteur.
7152	Moteur de Vis de Remontée Verticale 2 non raccordé ou fusible de platine DRM CAN 6 défectueux	Câble Moteur ou fusible défectueux	Si un autre défaut apparaît, remplacer le moteur ou le câble ; si le même défaut apparaît, remplacer la platine ; contacter le S.A.V. ;
7153	Surintensité Vis de Transfert Verticale sur DRM CAN 6	Corps étranger dans la vis de transfert ou blocage de la vis	Éliminer les corps étrangers, dégager la vis par des marches avant et arrière en mode manuel ; vérifier la protection électronique du moteur ; contacter un électricien ou le S.A.V. ;
7154	Faire la MàJ du firmware de la platine DRM CAN 6	Une application lancée par la platine DRM, nécessite une mise à jour	Procéder à une mise à jour du firmware

N°	Message d'information	Cause/Problème	Solution (après résolution de l'information, valider par la touche ENTER)
7155	Module Courant triphasé CAN 6 Alimentation Ordre des Phases incorrect ou Neutre défectueux	Les phases L1/L2/L3 ne sont pas dans le bon ordre	Contacteur un électricien ; régler correctement la séquence de phases ; vérifier impérativement le sens de rotation des vis et des moteurs en mode manuel !
7156	Protection Thermique Vis Remontée des Cendres	Surcharge du moteur par un corps étranger ou protection électronique du moteur mal réglée	Éliminer les corps étrangers, dégager la vis par des marches avant et arrière en mode manuel, ou remplacer les filets de vis éventuellement usés ; vérifier la protection électronique du moteur ; contacter un électricien ou le S.A.V. et remplacer la platine ;
7157	Interrupteur de position Couvercle de Vis de Remontée ouvert (avertissement)	Le couvercle de la vis de transfert est mal fermé, le câble est défectueux ou il y a un bourrage dans la vis ;	Le fonctionnement de la chaudière se poursuit ; la commande fait quatre tentatives de dégagement de la vis ; en cas d'échec, le défaut 7158 apparaît
7158	Interrupteur de sécurité Couvercle de Vis de Remontée ouvert	Couvercle de vis de remontée ouvert ou interrupteur pas raccordé	La vis de butée a été retirée et le couvercle s'est ouvert ; interrupteur de sécurité raccordé (la position de l'interrupteur s'affiche dans la fenêtre d'info) ; faire contrôler l'interrupteur, les câbles, points de serrage et connecteurs par un électricien ;
9000 / 9001	Version de Platine E/S	Après la mise à jour logicielle, la commande a détecté un ancien firmware de la platine principale	Faire une mise à jour du logiciel de la platine par un technicien.
9005	Signal incorrect transmis par le Détecteur de Grille	Capteur encrassé ou dysfonctionnement	Nettoyer le capteur ou le remplacer ; contacter le service d'assistance
9998	Veillez contrôler toutes les intensités moteur réglées	Signalé après une mise à jour logicielle	Contrôler les intensités moteur par rapport aux moteurs paramétrés (ES, VE,)
9999	Vérifier le type de chaudière	Le type de chaudière réglé ne correspond pas à la carte ID ;	Vérifier le paramétrage du type de chaudière ; faire appel à un technicien.

4.1 Mode de dépannage temporaire (Sans Test Matériel)

Si le défaut provient clairement de la platine principale, c'est-à-dire que le composant raccordé fonctionne parfaitement, la régulation peut fonctionner **en mode dépannage temporaire** (jusqu'à l'arrivée du technicien) sans test matériel du composant concerné.

- Ignorer le test du matériel directement dans le message de défaut ou
 - Passer en Mode **Manuel**.
 - Aller à la ligne de commande du composant concerné
 - Valider **Sans Test Matériel**
- ☞ La chaudière pourra fonctionner à 60% de sa puissance nominale.

Annexe

	I N F O R M A T I O N
	<p>Veillez noter que nous déclinons toute responsabilité concernant les dommages ou pannes résultant du non-respect de la notice de montage.</p>

1 Note de protection

Ce notice de montage est confidentiel. Il est destiné à être utilisé exclusivement par des personnes autorisées. Le transfert à des tiers est interdit et passible de dommages-intérêts. Tous droits réservés, y compris les droits de traduction. Aucune partie de ce mode d'emploi ne doit être reproduite sous une forme quelle qu'elle soit sans l'autorisation de Hargassner Ges mbH, ni modifiée, copiée ou distribuée par des systèmes électroniques.

1.1 Mesures avant mise en service par l'exploitant de l'installation

Respecter les règlements concernant le fonctionnement des installations, ainsi que les règlements de prévention des accidents. Seul le personnel ayant des connaissances spécialisées et l'expérience nécessaire est autorisé à intervenir sur les installations hydrauliques de chauffage.

1.2 Responsabilité

La **chaudière à bois** est conçu(e) et fabriqué(e) selon les techniques les plus modernes, pour un fonctionnement en toute sécurité. Cependant, une utilisation incorrecte peut entraîner un risque de blessures ou de mort pour l'utilisateur ou des tiers, et endommager l'installation et d'autres biens matériels.

La **chaudière à bois** doit toujours être utilisé(e) en parfait état de fonctionnement, conformément à l'utilisation prévue, et en prêtant attention à la sécurité et aux dangers. Corriger (ou faire corriger) immédiatement les défauts, notamment ceux qui affectent la sécurité.

La responsabilité du fonctionnement de la **chaudière à bois** revient dans tous les cas au propriétaire ou à l'exploitant si l'appareil a été entretenu ou réparé de façon non conforme par des personnes non autorisées par Hargassner Ges mbH, ou en cas d'utilisation non conforme à l'usage prévu.

Sous réserve de modifications techniques dans le cadre du développement continu et de l'amélioration de nos produits.

Ces changements, erreurs, fautes d'impression ou de traduction n'ouvrent aucun droit à des dommages-intérêts.

Utiliser exclusivement des pièces de rechange et des accessoires d'origine Hargassner.

Outre les informations contenues dans ce mode d'emploi, respecter les consignes générales de sécurité et de prévention des accidents. Hargassner Ges mbH ou son Concessionnaire ne peuvent en aucun cas être tenus responsables des dommages qui pourraient se produire en cas d'inobservation des instructions de ce manuel. L'expérience poussée de **Hargassner Ges mbH** ainsi que les méthodes de production de pointe et les exigences de qualité très strictes garantissent la fiabilité de l'installation. En cas d'utilisation ou d'application non conformes à l'usage prévu, **Hargassner Ges mbH décline toute responsabilité** quant à la sécurité de fonctionnement de la **chaudière à bois**.

Ceci annule la garantie :

- en cas de combustible manquant, inadapté ou insuffisant
- en cas de dommages résultant d'un montage ou d'une mise en service incorrects, d'utilisation non conforme ou de manque d'entretien
- en cas de non-respect du mode d'emploi et de la notice de montage
- en cas de dommages qui n'affectent pas l'utilisation du produit, tels que des défauts de peinture...
- en cas de dommages résultant d'un cas de force majeure comme incendie, inondation, impact par la foudre, surtension, panne de courant...
- en cas d'installation par une personne non qualifiée ou non agréée
- en cas de dommages causés par une mauvaise qualité de l'air, de la poussière anormale, des vapeurs agressives, de l'oxydation importante (tuyaux en plastique diffusant), installation dans des locaux inadéquats (buanderie, salle de loisirs...), ou par la poursuite de l'exploitation malgré la présence d'un défaut ou d'un vice

Pour une réparation, un entretien et une maintenance corrects d'incidents ou de pannes autres que ceux décrits dans cette documentation, prendre obligatoirement contact au préalable avec **Hargassner Ges mbH**.

Les conditions de garantie et de responsabilité des conditions générales de vente de **Hargassner Ges mbH** ne sont pas étendues par les instructions précédentes.

Respectez obligatoirement les **consignes de sécurité**. Utiliser uniquement des pièces de rechange Hargassner ou des pièces de rechange de qualité similaire autorisées par **Hargassner Ges mbH**. Sous réserve de modifications sans prévus dans le cadre du développement technique.

Pour toute question, veuillez indiquer impérativement le **numéro de série** de la **chaudière à bois**.

Nous vous souhaitons une bonne utilisation de votre **chaudière à bois** Hargassner.



Déclaration de conformité

HARGASSNER
HEIZTECHNIK DER ZUKUNFT



Fabricant :	HARGASSNER Ges mbH Anton Hargassner Straße 1 A - 4952 Weng AUTRICHE Le fabricant est également le représentant autorisé pour l'élaboration de la documentation technique.
Type de machine :	Chaudière pour combustibles solides avec alimentation automatique
Type:	CHAUDIÈRES À BOIS DÉCHIQUETÉ Eco-HK 20-60 en option avec extracteur de silo ECO-RA, RAC
En Série :	à partir de 03/06/2013
Directives :	<p>Le fabricant déclare par la présente que les produits désignés sont conformes aux dispositions des directives européennes suivantes :</p> <ul style="list-style-type: none">• Directive Machines 2006/42/CE• Directive Basse tension 2014/35/CE• Directive CEM 2014/30/UE• Directive sur l'écoconception (UE) 2015/1189
Normes :	<p>La conformité à la directive est démontrée par le respect des exigences pertinentes, qui sont contenues dans les normes suivantes, entre autres :</p> <ul style="list-style-type: none">• EN 303-5:2012 Chaudières spéciales pour combustibles solides, à chargement manuel et automatique, puissance utile inférieure ou égale à 500 kW• EN ISO 12100:2010 Sécurité des machines - Principes généraux de conception - Appréciation du risque et réduction du risque• ÖNORM EN 12828:2014 Systèmes de chauffage dans les bâtiments - Planification des systèmes de chauffage de l'eau chaude sanitaire
Lieu, date :	Weng, le 18/04/2016
Nom :	Dr. Johann Gruber
Signature :	
Fonction :	Directeur de développement

Notes

Your expert for **PELLET- | WOOD LOG- | WOOD CHIP-HEATING**

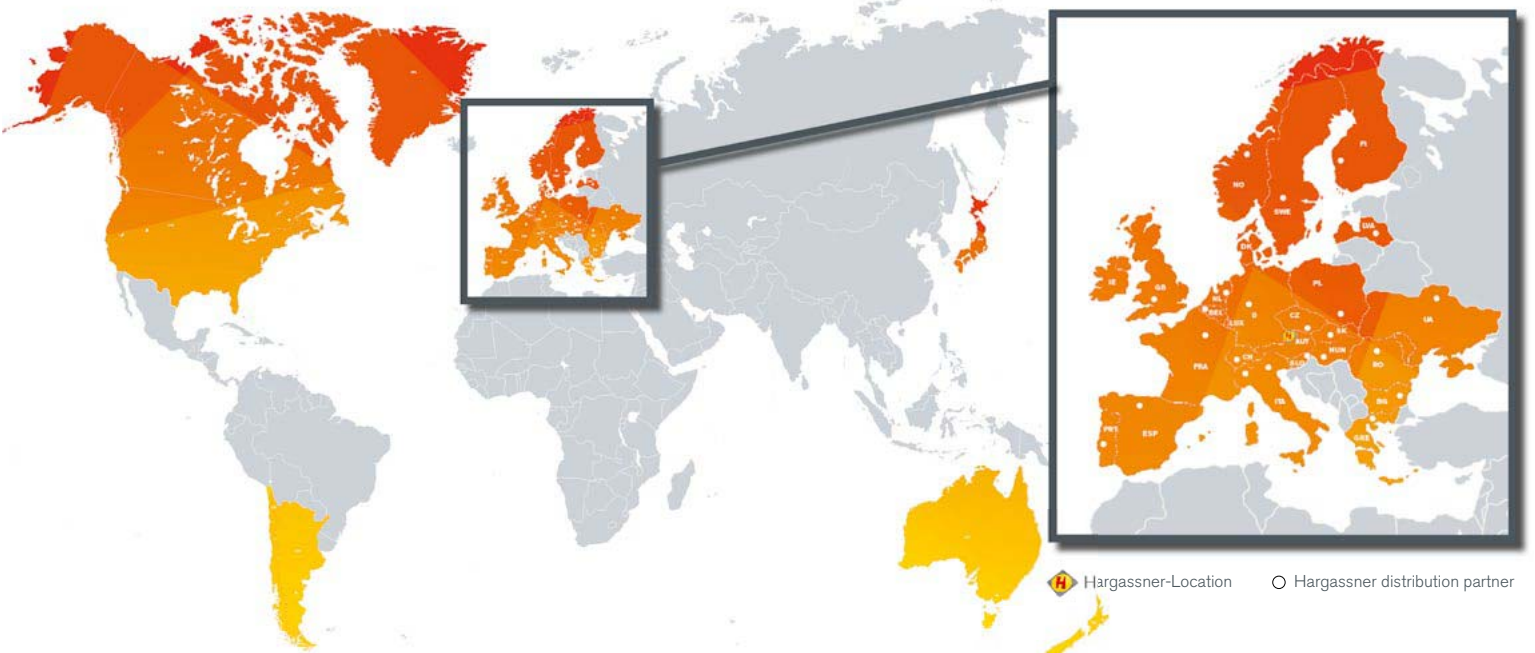

hargassner.com

AUSTRIA

HARGASSNER Ges mbH
Anton Hargassner Strasse 1
A-4952 Weng
Tel. +43 (0) 77 23 / 52 74
Fax +43 (0) 77 23 / 52 74 - 5
office@hargassner.at

GERMANY

HARGASSNER DE GmbH
Heraklithstraße 10a
D-84359 Simbach/Inn
Tel. +43 (0) 77 23 / 52 74
Fax +43 (0) 77 23 / 52 74 - 5