

PELLETS HEIZUNGEN

6 – 330 kW

HARGASSNER
HEIZTECHNIK DER ZUKUNFT



hargassner.com

Inhaltsverzeichnis

- 4 Gute Gründe für Heizen mit Pellets
- 6 Übersicht aller Pelletheizungen
- 8 Nano-PK 6 – 15
- 10 Nano-PK 20 – 32
- 12 Nano-PK 6 – 32 PLUS
- 14 Nano-PK Vorteile
- 18 Smart-PK 17 – 32
- 20 Stückholz & Pellets Kombikessel
- 22 Classic Lambda 40 – 60
- 24 Eco-PK 70 – 120
- 26 Eco-PK 130 – 230
- 28 Eco-PK 250 – 330
- 30 Eco-PK Vorteile
- 34 Partikelfilter eCleaner
- 36 Smart-Home und Steuerung
- 38 Kesselbedienung und Touchdisplay
- 40 Pelletlagerung
- 42 Transport- und Lagersysteme (Gewebebank, Raumaustragungen und Erdtank)
- 48 Heizmodule und Eco-Box
- 50 Speichersysteme
- 52 Heizungszubehör
- 54 Technische Daten



Von links nach rechts: Philipp Aschenwald, Jonas Gerner, Daniela Iraschko-Stolz

Wintersport ist unsere Leidenschaft!

Das Feuer lodert in unseren Augen. Nicht nur, weil wir nachhaltige Biomasseheizungen bauen, sondern auch, weil wir leidenschaftliche Sportfans sind. War es einst Anton Hargassner sr. selbst, der sich in jungen Jahren beim Skispringen wagemutig vom Schanzenbalken abgestoßen hatte, entfachte er später auch bei Anton jr. und Markus Hargassner das Feuer für den Sport.

Diese Leidenschaft brennt bei der Familie Hargassner bis heute und so prägen auch die Werte des Sports die Hargassner Unternehmenskultur aktiv. Mit der „Hargassner Sport-Family“ wird diese Sportbegeisterung, vom Nachwuchs bis zu den Profis, vereint und mit der internationalen Fan-Community geteilt.

Ihr wollt top informiert sein und hautnah miterleben, was in der Welt der „Hargassner Sport-Family“ alles passiert? Dann folgt ihr auf ihren Social Media Kanälen Facebook & Instagram.

#hargassnerfamily  

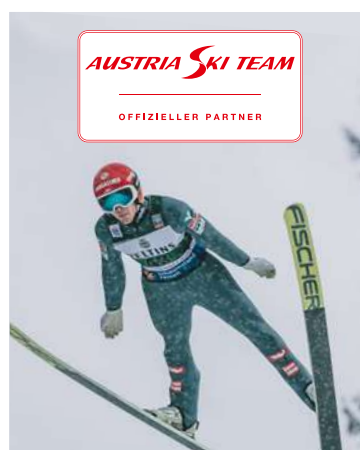



Eine gesunde Natur und zufriedene Kunden prägen unsere Firmenwerte

Hargassner. Seit 1984 sind wir als Pionier von automatisierten Biomasseheizungen bestrebt, unseren Kunden als zuverlässiger Partner – mit Handschlagqualität aus dem Innviertel – zur Seite zu stehen. Mittlerweile sind wir zu einem international erfolgreichen Unternehmen mit ausgeprägtem Innovationsgeist gewachsen.

- ✓ Über **38 Jahre Erfahrung**
- ✓ **140.000 Kunden** weltweit
- ✓ **54.000 m² Firmengelände**
- ✓ Mehr als **1.000 Mitarbeiter** an mehreren Standorten
- ✓ **Export in 43 Länder**
- ✓ **International ausgezeichnet**



Geschäftsführung (v. l.)
Markus & Anton jr. Hargassner



Heizen mit Pellets

Vorteile

- ✓ **Kostengünstiger als Öl und Gas**
- ✓ **Krisensicher**, da heimischer Brennstoff
- ✓ **Kurze Transportwege**
- ✓ **Staubfreies, geruchsneutrales Einblasen**
- ✓ **Geringes Lagervolumen**
(= geringer Platzbedarf)
- ✓ **Einfaches Befüllen** des Lagerraums durch Belieferung mittels Tankwagen oder Sackware
- ✓ **Sehr hoher Heizwert**

Umweltfreundlich. Pellets sind CO₂-neutral. Generell ergibt sich durch die sauberere Verbrennung eine CO₂-Reduktion von 95 % gegenüber Heizöl.

Heimisch. Die Nutzung von Holzpellets bietet einen zukunftssicheren Markt für heimische Unternehmen und sichere Arbeitsplätze in der Region.

Wirtschaftlich. Die Kombination aus niedrigen Brennstoffkosten und hocheffizienter Verbrennung macht Pellets so wirtschaftlich.

Komfortabel & sauber. Der Brennstoff wird per Tankwagen geliefert und aus dem Lager automatisch in den Heizkessel befördert. Die Zündung, Steuerung und Kesselreinigung erfolgen vollautomatisch.

Zukunftssicher. Österreich und Deutschland produzieren als Nebenprodukt der Holzverarbeitung heute mehr Holzpellets als im Inland verbraucht werden.

Weitere gute Gründe.

Idealer Einsatz im Sanierungsbereich, da auch höhere Vorlauftemperaturen realisiert werden können. Keine Lärmentwicklung im Innen- und Außenbereich.



FACTS

Normierung: EN ISO 17225-2, ÖNORM 7135, Klasse A1

Heizwert: 4,8–4,9 kWh/kg

Schüttgewicht: 650 kg/m³

Ø / Länge: 6 mm / ca. 5–40 mm

Wassergehalt: w < 10%



HÖCHSTE FÖRDERUNGEN!

Genauere Informationen unter [hargassner.com](https://www.hargassner.com)

Bei der Neuanschaffung bzw. der Sanierung von Heizanlagen unterstützen der Bund bzw. das Land mit hohen Förderungen!

Energiepreise pro Jahr*

Stellt man die Kosten der einzelnen Brennstoffe in Cent pro Kilowattstunde gegenüber, so ergibt sich ein erstaunliches Bild:

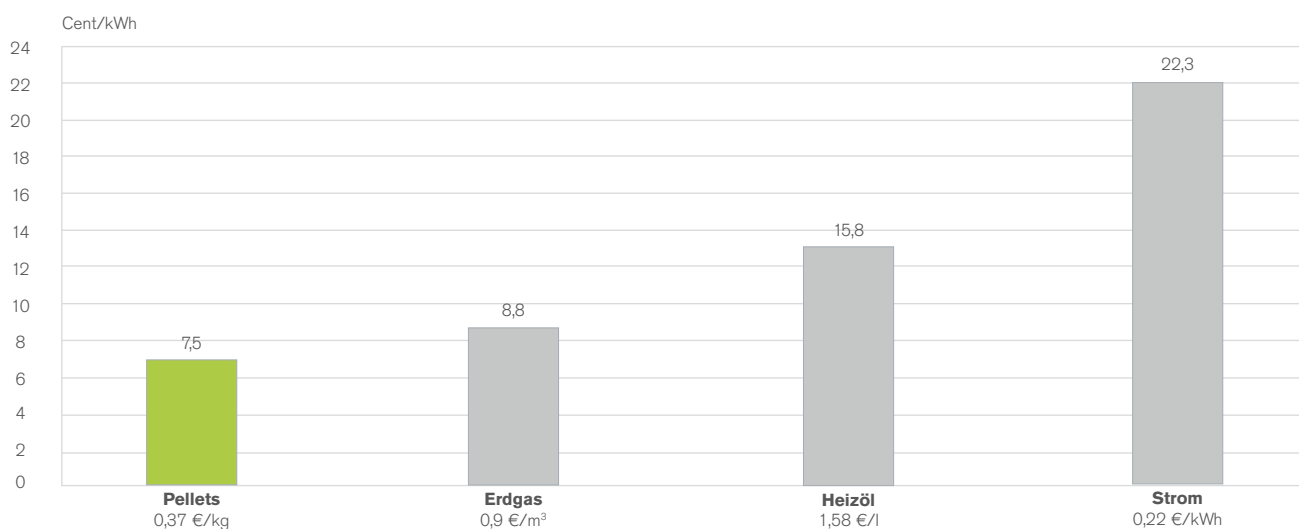

* Stand/Richtwerte von 06/2022. Quellen: Gas e-control, Heizöl IWO, Pellets Genol und proPellets Austria, arbeiterkammer.at

Langzeit-Heizkostenvergleich Pellets – Öl/Erdgas

In den zehn Jahren seit 2011 waren Pellets im Durchschnitt um 44% günstiger als Heizöl. Selbst während der Preisveränderungen aufgrund globaler Effekte 2022 spielten Holzpellets ihre Stärke aus und bleiben der günstigste Komfortbrennstoff.

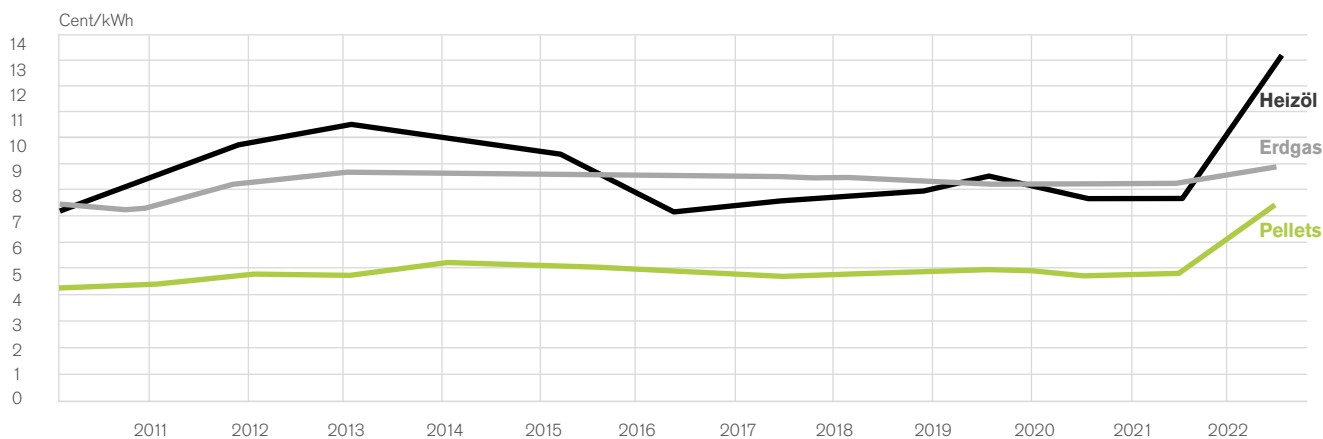

Quellen: Gas e-control, Heizöl IWO, Pellets Genol und proPellets Austria.

Die Vielfalt unserer Pelletheizungen

NANO PK 6–15 kW

Besonders geeignet für:

- Einfamilienhäuser
- Zweifamilienhäuser
- Niedrigenergiehaus
- Sanierungen

Details siehe S. 8



NANO PK 20–32 kW

Besonders geeignet für:

- Zweifamilienhäuser
- Mehrfamilienhäuser
- Sanierungen

Details siehe S. 10



NANO PK PLUS 6–32 kW

Nano-PK Reihe

- **PLUS** Brennwerttechnik
- **PLUS** Kondensation

Details siehe S. 12



Biomasse-Heiztechnologie vom Feinsten

Produkte von Hargassner vereinen höchste Qualität, Kompetenz und jahrzehntelang bewährte Technologie. Mit großem Gespür für die Umwelt forscht und entwickelt Hargassner als Biomasse-Pionier an der Zukunft des Heizens. Durch diese Innovationen gehören die Kessel zu den besten Biomasse-Heizlösungen, die es heute weltweit gibt. Niedrigste Emissionswerte bei effizientesten Wirkungsgraden, maximaler Komfort und lange Lebensdauer zeichnen die Marke „Hargassner“ aus.



SMART PK

17 – 32 kW

Besonders geeignet für:

- Einfamilienhäuser
- Wochenendhäuser

Details siehe S. 18



CLASSIC LAMBDA

40 – 60 kW

Besonders geeignet für:

- Mehrfamilienhäuser
- Sanierungen
- Gastronomie
- Öffentliche Gebäude

Details siehe S. 22



ECO PK

70 – 330 kW

Besonders geeignet für:

- Mehrfamilienhäuser
- Gastronomie, Hotellerie
- Öffentliche Gebäude

Details siehe S. 24



Forschung, Qualitätskontrolle und die Zufriedenheit des Kunden im Fokus prägen deshalb die täglichen Aufgaben in hohem Maß. Viele Kunden profitieren bereits von dieser Erfolgsstory. Eine Kapazität von mehr als 30.000 Heizkessel pro Jahr und über 140.000 zufriedene Käufer weltweit belegen das Spitzenniveau der Hargassner Heiztechnologie.

Entdecken Sie auf den kommenden Seiten die große Welt der Hargassner Pelletheizungen.



Unsere Kesselreihen Nano-PK, Smart-PK sind mit dem Innovationspreis Energiegenie ausgezeichnet. Nähere Infos zu unseren Auszeichnungen und Preisen finden Sie auf unserer Homepage hargassner.com







NANO PK

6 – 15 kW

Der Niedertemperaturkessel ist mit modernster Heiztechnologie für den sparsamen Wärmebedarf ausgestattet. Er ist besonders für Ein- oder Zweifamilienhäuser geeignet und kann bei geringsten Platzverhältnissen eingesetzt werden, wie bei Häusern ohne Keller.

- ✓ **Kleine, kompakte Bauweise** (0,45 m²)
- ✓ **Niedertemperaturkessel ab 40°C**
(nutzbarer Bereich 40 bis 75°C)
- ✓ **An 3 Seiten wandbündig aufstellbar**
- ✓ **Einfache Installation**
Wartungsöffnungen vorne und oben
- ✓ **Heizen ohne Heizraum** – je nach Bauordnung
- ✓ **Integrierte Hydraulikmodule**

Einsatzbereiche

-  Einfamilienhäuser
-  Zweifamilienhäuser
-  Niedrigenergiehäuser
-  Sanierungen



Auch mit Kondenswärmehaube erhältlich!
Siehe Seite 12



Auch als Stückholz-Pellet-Kombiheizung erhältlich!
Siehe Seite 20

- ⊕ — HxBxT = 1.350x780x580mm
- ⊕ — Energieeffizienzklasse **A+**
- ⊕ — Wirkungsgrad bis zu 96%
- ⊕ — 5 Jahre Garantie

Für sparsame Häuser

Nano-PK 6 – 15

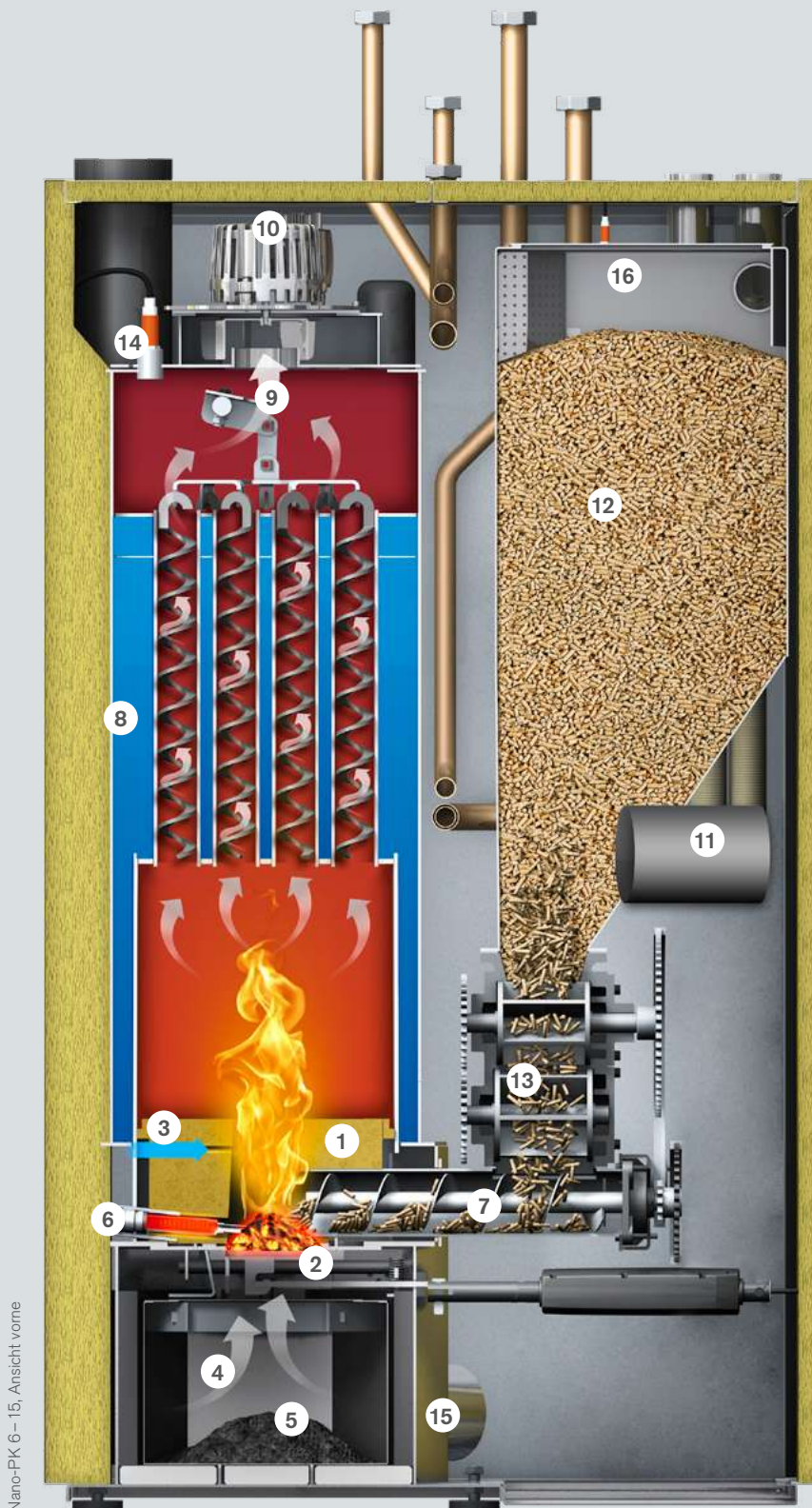

- 1 Vollschamottierte Brennkammer
- 2 Schieberost
- 3 Sekundärluftstrom mit Einlasskanälen
- 4 Primärluft
- 5 Aschelade
- 6 Automatische Zündung mit 300W
- 7 Einschubschnecke
- 8 Wärmetauscher
- 9 Turbulatoren mit autom. Kesselputzeinrichtung
- 10 Saugzuggebläse
- 11 Pellet-Saugturbine
- 12 Pellet-Vorratsbehälter
- 13 Doppelzellrad-Dosierschnecke
- 14 Lambdasonde
- 15 Luftanschluss RLU / RLA
- 16 Füllstandsmelder

Nano-PK 6 – 15, Ansicht vorne



NANO PK

20 – 32 kW

Niedertemperaturkessel mit modernster Heiztechnologie für den niedrigen bis mittleren Leistungsbereich. Diese Kesselreihe ist für Ein- bis Mehrfamilienhäuser und auch besonders gut für Sanierungen geeignet.

- ✓ **Kleine, kompakte Bauweise** (0,69 m²)
- ✓ **Niedertemperaturkessel ab 40°C**
- ✓ **An 3 Seiten wandbündig aufstellbar**
- ✓ **Einfache Installation**
Wartungsöffnungen vorne und oben
- ✓ **Heizen ohne Heizraum** – je nach Bauordnung
- ✓ **Integrierte Hydraulikmodule**











Auch mit Kondenswärmetauscher erhältlich!
Siehe Seite 12



Auch als Stückholz-Pellet-Kombiheizung erhältlich!
Siehe Seite 20

Einsatzbereiche

-  Einfamilienhäuser
-  Zweifamilienhäuser
-  Mehrfamilienhäuser
-  Sanierungen

-  HxBxT = 1.550x980x700 mm
-  Energieeffizienzklasse **A+**
-  Wirkungsgrad bis zu 95 %
-  5 Jahre Garantie

Der starke Kompakte

Nano-PK 20–32

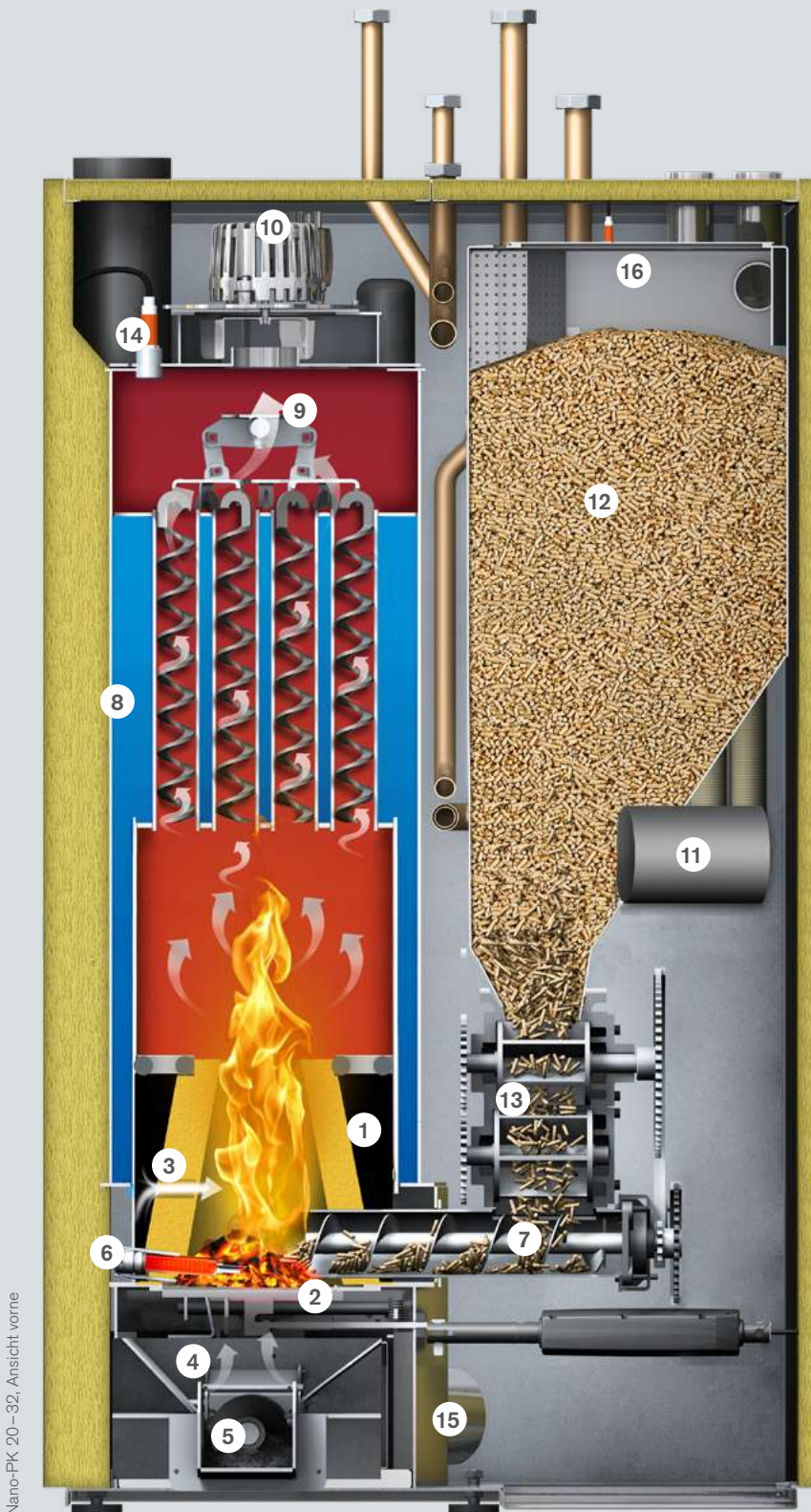

- 1 Vollschamottierte Brennkammer
- 2 Schieberost
- 3 Sekundärluftstrom mit Einlasskanälen
- 4 Primärluft
- 5 Ascheaustragung
- 6 Automatische Zündung mit 300W
- 7 Einschubschnecke
- 8 Wärmetauscher
- 9 Turbulatoren mit autom. Kesselputzeinrichtung
- 10 Saugzuggebläse
- 11 Pellet-Saugturbine
- 12 Pellet-Vorratsbehälter
- 13 Doppelzellrad-Dosierschnecke
- 14 Lambdasonde
- 15 Luftanschluss RLU / RLA
- 16 Füllstandsmelder

Nano-PK 20–32, Ansicht vorne



NANO PK PLUS

6–32 kW

Jeder Brennstoff weist einen gewissen Wassergehalt auf. Der bei der Verbrennung entstehende Wasserdampf und der Wassergehalt vom Brennstoff werden verdampft und gehen normalerweise mit den Abgasen durch den Kamin ins Freie. Durch den Edelstahl-Abgaswärmetauscher wird diese Energie vom Abgas zurückgewonnen. Dadurch erhöht sich der Wirkungsgrad auf bis zu 106%. Das reduziert nochmals die Heizkosten und verringert den Pelletverbrauch.

- ✓ **PLUS Kondensation & Brennwert**
- ✓ **Modernste Brennwerttechnologie**
mit effektiver Kondensation
- ✓ **Feinstaub-Emissionen werden reduziert**
und Abgase gefiltert
- ✓ Robuste Bauweise **Edelstahl-Wärmetauscher**

Einsatzbereiche

- 🏠 Ein- und Zweifamilienhäuser mit Niedertemperatur-Heizsystemen



Nano-PK 20–32 Plus

- ⊕ — HxBxT = 775x355x470 mm
- ⊕ — Energieeffizienzklasse **A++**
- ⊕ — Wirkungsgrad bis zu 106%
- ⊕ — 5 Jahre Garantie

Wenn 100% nicht genug sind

Nano-PK Plus 6–32

Zusätzlich zur ausgeklügelten Technik des Pelletkessels Nano-PK (Kesseldetails siehe Seite 8–11) besteht der Nano-PK Plus mit modernster Brennwertechnik. Das Nano Erfolgsmodell spart nachhaltig Heizkosten.

Brennwertechnologie

Durch den Abgaswärmetauscher wird die Temperatur unterhalb des Kondenspunktes gebracht und kondensiert wieder aus. Die anfallende Kondensationswärme und die Reduktion der Abgastemperatur wird von der Brennwertechnik zur Wirkungsgraderhöhung genutzt. Mit dem Brennwertsystem erreicht man aber auch bei höheren Rücklauftemperaturen einen höheren Wirkungsgrad, weil die Abgase deutlich weiter abgekühlt werden.

Voraussetzungen für den optimalen Einsatz:

- Niedrige Rücklauftemperaturen
- Feuchteunempfindliches und rußbrandbeständiges Abgassystem
- Kanalanschluss für Kondensat-/Spülwasserableitung
- Wasseranschluss für Spülwasser

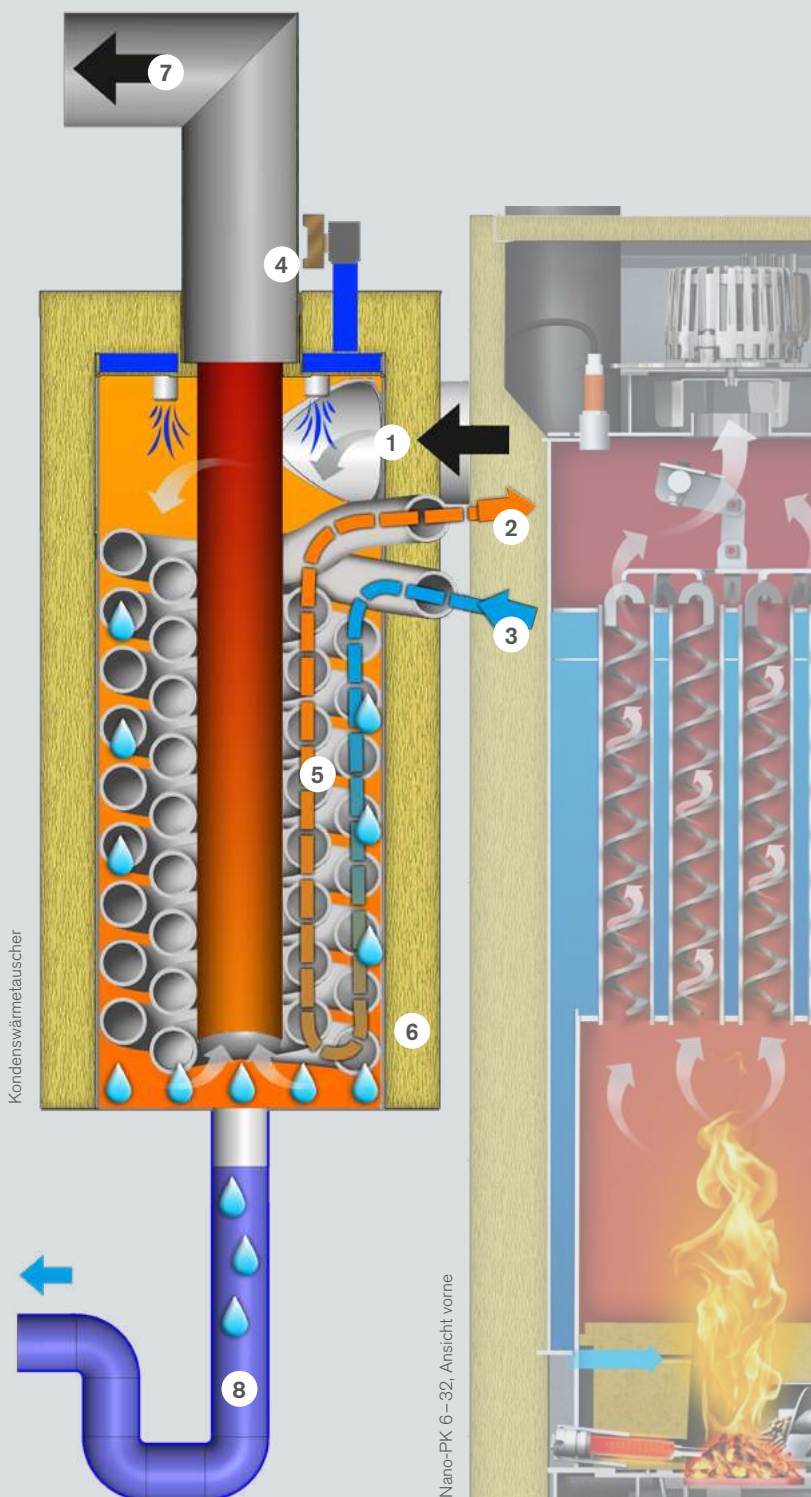

- 1 Abgaskessel
- 2 Kesselrücklauf
- 3 Heizungsrücklauf
- 4 Automatische Reinigung (Kaltwasserspülung)
- 5 Edelstahl Wellrohr-Wärmetauscher
- 6 Isolierung
- 7 Abgaskamin
- 8 Kondensatablauf mit Siphon



Gut für die Umwelt
& die nächsten
Generations

NANO PK

Das macht ihn einzigartig

Die Hargassner Pelletheizkessel der Nano-Reihe sind die richtige Wahl für diejenigen, die höchsten Komfort und starke Heizleistung suchen. Die „Nanos“ benötigen wenig Platz und können sogar in einer Nische in kleinen Technikräumen aufgestellt werden. Die vollautomatische Technologie zündet und reinigt sich selber. Sie hält eigenständig die gewünschte Raumtemperatur und selbst kann man wohlige Wärme genießen.



Kleine, kompakte Bauweise

Auf **drei Seiten wandbündig** aufstellbar und deshalb ideal geeignet für kleine Heiz- bzw. Aufstellungsräume. Er benötigt keinen Heizraum mehr (je nach örtlicher Bauordnung).

geringster Platzbedarf:

0,45 m² (für Nano-PK 6–15) bzw.

0,70 m² (für Nano-PK 20–32)



Leichte Einbringung

Die Heizzentrale besteht beim Nano-PK aus einem Stück und kann so sehr einfach transportiert werden. Im Normalfall ist **kein Zerlegen des Kessels** mehr notwendig.



Schnelle Installation

Sämtliches Zubehör und alle Verrohrungen sind anschlussfertig im Kessel implementiert. Alle Anschlüsse wie Rauchrohr, Pellettransportrohre etc. des Kessels verlaufen nach oben weg. Die einfache Installation **spart Zeit und Geld!**



Wartungsöffnungen einfach zugänglich

Alle Komponenten des Kessels wurden so angeordnet, dass sie **einfach von vorne oder oben** erreicht werden können.



NANO PK

Die Zukunft des Heizens

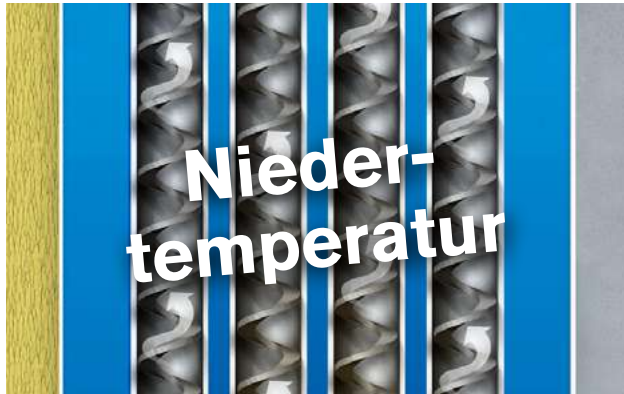

Effizientester Niedertemperaturkessel

Der nutzbare Leistungsbereich für den Heizwasserkreislauf reicht beim Nano von Niedrig- bis zur Hochtemperatur. Bei diesen Heizanlagen passt ein Außentemperatur-Fühler die Kesselleistung gleitend dem aktuellen Wärmebedarf an. Sparsame Gebäude oder Übergangszeiten erfordern oft absenkbare Heizwassertemperaturen auf ca. 40°C. Der Niedertemperaturkessel erzeugt daher immer nur soviel Wärme für die Heizkörper, wie tatsächlich benötigt wird. Das **spart Abstrahlverluste**, und es geht weniger Leistung durch den Kamin verloren.

Praktische Verbrauchsanzeige

Eine zuverlässige Erinnerung auf dem Display, der Fernbedienung, dem Handy oder dem Tablet informiert automatisch, wenn Pellets nachgefüllt werden müssen.



Vollschamottierte Hochtemperatur-Brennkammer mit Lambdasonde

Schamott hat sich als bestes Material hinsichtlich Wärmespeicherfähigkeit, Dauerhaftigkeit und Funktion bewährt. Die hohe Brennraumtemperatur bei Voll- und bei Teillast trägt zu einem sehr guten Wirkungsgrad von bis zu 96% und zu niedrigsten Emissionswerten bei.

Die **Lambdasonde** regelt in jedem Leistungsbereich die exakt richtige Brennstoffmenge – je nach Pelletqualität. So ist eine sparsame und emissionsarme Verbrennung garantiert.



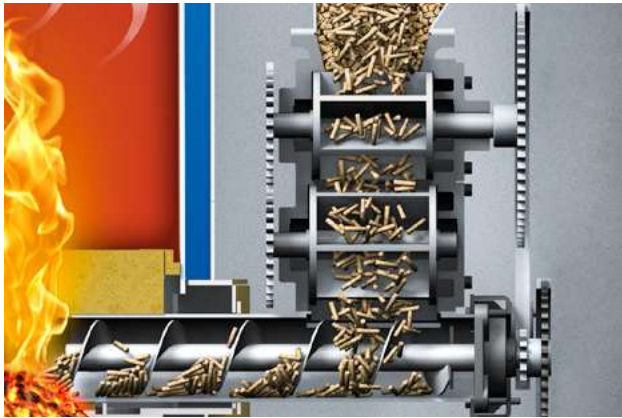

Automatischer Pellettransport

Der Vorratsbehälter im Kessel wird zu den festgelegten Zeiten und je nach Bedarf automatisch befüllt. Ein **Saugsystem** befördert dazu die Pellets mithilfe einer Turbine über das Austragungssystem in den Vorratsbehälter. Mit Saugschläuchen können die Pellets so bis zu 20 m aus einem Lagerraum transportiert werden.

Eine **Doppelzellrad-Dosierschleuse** in Gussausführung schützt mithilfe eines Druckausgleichs 100%ig vor einem Rückbrand. Durch die Schleuse fällt der Brennstoff in die Einbringschnecke. Diese transportiert die Pellets dann direkt in die Brennkammer.

Intelligente Ascheentsorgung

Eine Verteilermechanik am Schieberrost verdichtet die Asche und füllt die Aschelade bis ins letzte Eck. Das ermöglicht viel **längere Entleerungsintervalle**. Am Display des Heizkessels, der Fernbedienung oder mobiler Endgeräte wird zuverlässig angezeigt, wann die Lade zu entleeren ist. Eine Füllreserve lässt Ihnen dann noch etwa eine Woche Zeit. Das ist Hargassner Pelletheizkomfort!



Je nach Heizdauer aktiviert sich eigenständig eine **Putzautomatik** für die Wärmetauscher. Das befreit die Kesselwände von Rückständen, die dann direkt in die Aschelade fallen.

Beim Nano-PK 20-32 übernimmt die Ascheaustragung eine Förderschnecke in Kombination mit einer Aschebox.



SMART PK

17 – 32 kW



Die manuelle Befüllung ermöglicht ein sensationelles Preis-Leistungs-Verhältnis und individuelle Kontrolle über die Brennstoffbefüllung. Der Vorratsbehälter erlaubt eine durchgehende Brenndauer von bis zu zehn Tagen.





- ✓ **Kompakte Bauweise**
- ✓ **Pellet-Vorratsbehälter** 174 kg
- ✓ **Einfache Befüllung** mit Sackware
- ✓ **An 3 Seiten wandbündig aufstellbar**



Auch als Stückholz-Pellet-Kombiheizung erhältlich!
Siehe Seite 20

Einsatzbereiche

-  Einfamilienhäuser
-  Wochenendhäuser

-  HxBxT = 1.520x1.080x650 mm
-  Energieeffizienzklasse **A+**
-  Wirkungsgrad bis zu 96%
-  5 Jahre Garantie

Bestes Preis-Leistungs-Verhältnis

Smart-PK 17 – 32

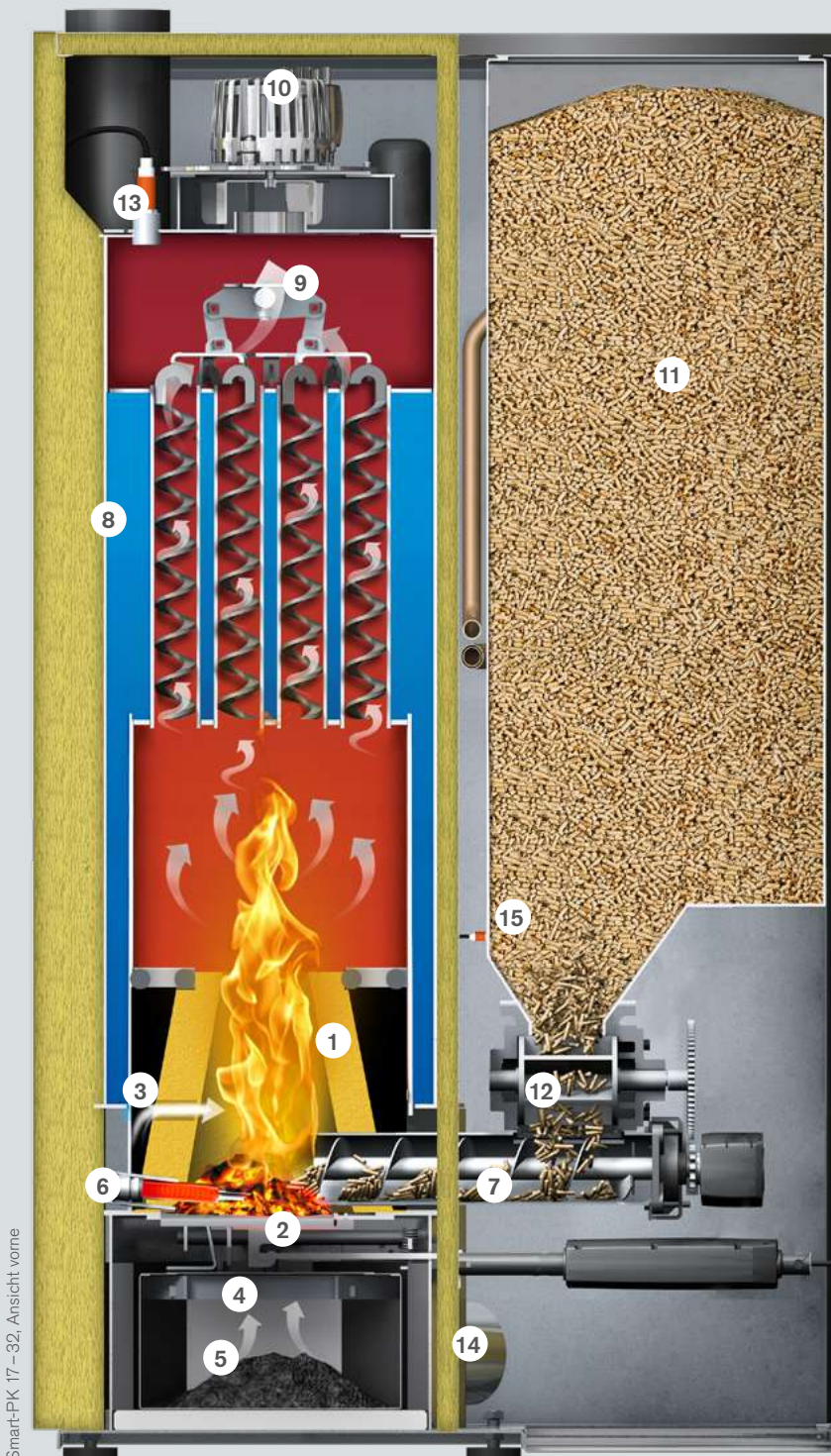

Smart-PK 17 – 32, Ansicht vorne

- 1 Vollschamottierte Brennkammer
- 2 Schieberost
- 3 Sekundärluftstrom mit Einlasskanälen
- 4 Primärluft
- 5 Aschelade
- 6 Automatische Zündung mit 300 W
- 7 Einschubschnecke
- 8 Wärmetauscher
- 9 Turbulatoren mit manueller Kesselputzeinrichtung
- 10 Saugzuggebläse
- 11 Pellet-Vorratsbehälter
- 12 Zellrad-Dosierschleuse
- 13 Lambdasonde
- 14 Luftanschluss RLU / RLA
- 15 Füllstandsmelder





KOMBIKESSEL

Vereint das Beste aus Stückholz & Pellets

Hargassner besitzt jahrzehntelange Erfahrung bei Biomasse-Heiztechnik. Ein Know-How-Vorsprung, der bei der Kombination von Stückholz und Pellets zu besonders ausgereifter Technologie führt. Die Anordnung mit zwei getrennten Wärmetauschern erzielt höchste Anlagenwirkungsgrade. Zugleich werden die Vorteile, der Komfort von Pellets mit dem günstigen Scheitholz, ideal vereint.

- ✓ **Einziger Komfort und höchste Wirkungsgrade**
- ✓ **Versorgungssicherheit** für die Zukunft
- ✓ **Zwei getrennte, effektive Wärmetauschersysteme**
für nur ein Kaminsystem
- ✓ **Vollautomatische Umschaltung**

Einsatzbereiche

-  Einfamilienhäuser
-  Zweifamilienhäuser



Kombination aus Stückholzkessel Neo-HV & Pelletkessel Nano-PK

NEO HV + NANO PK

20 – 60 kW 6 – 32 kW

Der Alleskönner für den höchsten Komfort

Diese Kombivariante besteht mit einem automatischen Stückholzkessel mit großem Füllraum und einem Pelletkessel mit automatischer Wärmetauscherreinigung und innovativem Austragungssystem. Der Stückholzkessel zündet automatisch, wenn der Puffer die Wärmeanforderung nicht mehr decken kann. Es folgt ein automatischer Wechsel auf Pelletbetrieb, wenn der Stückholzkessel nicht gefüllt wurde. Die Pellets werden aus dem Lagerraum automatisch in den Vorratsbehälter gesaugt.



NEO HV + SMART PK

20 – 60 kW 17 – 32 kW

Für den Stückholzheizer mit sporadischem Pelletbetrieb

Diese Kombination aus automatischem Stückholzkessel mit großem Füllraum und einem Pelletkessel mit manueller Befüllung und langem Befüllintervall von bis zu einer Woche gewährleistet höchsten Heizkomfort. Der Stückholzkessel zündet selber, wenn der Puffer die Wärmeanforderung nicht mehr decken kann. Es folgt ein eigenständiger Wechsel auf Pellets, wenn der Stückholzkessel nicht gefüllt wurde. Die Kombivariante kann bis zu zehn Tage ohne Nachfüllen betrieben werden.



SMART HV + NANO PK

17 – 23 kW 6 – 32 kW

Für den Pelletheizer mit gelegentlichem Stückholzbetrieb

Diese Variante aus Pelletkessel mit automatischer Wärmetauscherreinigung und Austragungssystem sowie dem Stückholzkessel Smart-HV zeichnet sich durch seine kompakte und kleine Bauweise aus. Die Pellets werden aus dem Lagerraum automatisch in den Vorratsbehälter gesaugt. Diese Kombivariante kann vollautomatisch betrieben werden. Geeignet für den gelegentlichen Stückholzbetrieb.



SMART HV + SMART PK

17 – 23 kW 17 – 32 kW

Der Kombikessel für den sparsamen Kunden

Hargassner bietet diese kostengünstige Lösung an, bestehend aus einem Stückholzkessel und einer Pelletheizung – beide manuell befüllbar. Auch die Wärmetauscherreinigung erfolgt manuell. Es folgt ein automatischer Wechsel auf Pellets, wenn der Stückholzkessel nicht gefüllt wurde. Die Kombivariante kann bis zu zehn Tage ohne Nachfüllen betrieben werden. Das Ganze zum top Preis-Leistungs-Verhältnis.





CLASSIC LAMBDA





40 – 60 kW

Dieser Hochtemperatur-Pelletkessel von Hargassner ist mit modernster Heiztechnologie für den mittleren Leistungsbereich ausgestattet. Diese Kesselreihe ist besonders für Mehrfamilienhäuser, Gastronomie oder öffentliche Gebäude geeignet.

- ✓ **Vollautomatischer Betrieb**
- ✓ **Hochtemperaturbetrieb**
ideal auch für Sanierung
- ✓ **Robuster und bewährter Dauerbrenner**
- ✓ **Optimales Preis-Leistungs-Verhältnis**



Einsatzbereiche

-  Mehrfamilienhäuser
-  Gewerbebetriebe
-  Gastronomie
-  Öffentliche Gebäude

- ⊕ — HxBxT = 1.480x1.210x920 mm
- ⊕ — Energieeffizienzklasse **A+**
- ⊕ — Wirkungsgrad bis zu 96%
- ⊕ — 5 Jahre Garantie

Bewährter Dauerbrenner

Classic Lamda 40–60

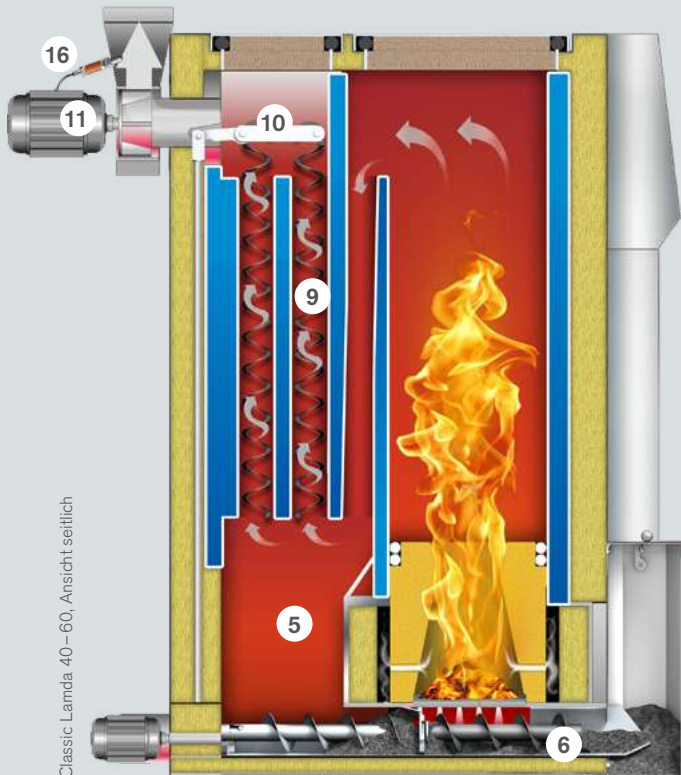

Classic Lamda 40–60, Ansicht seitlich

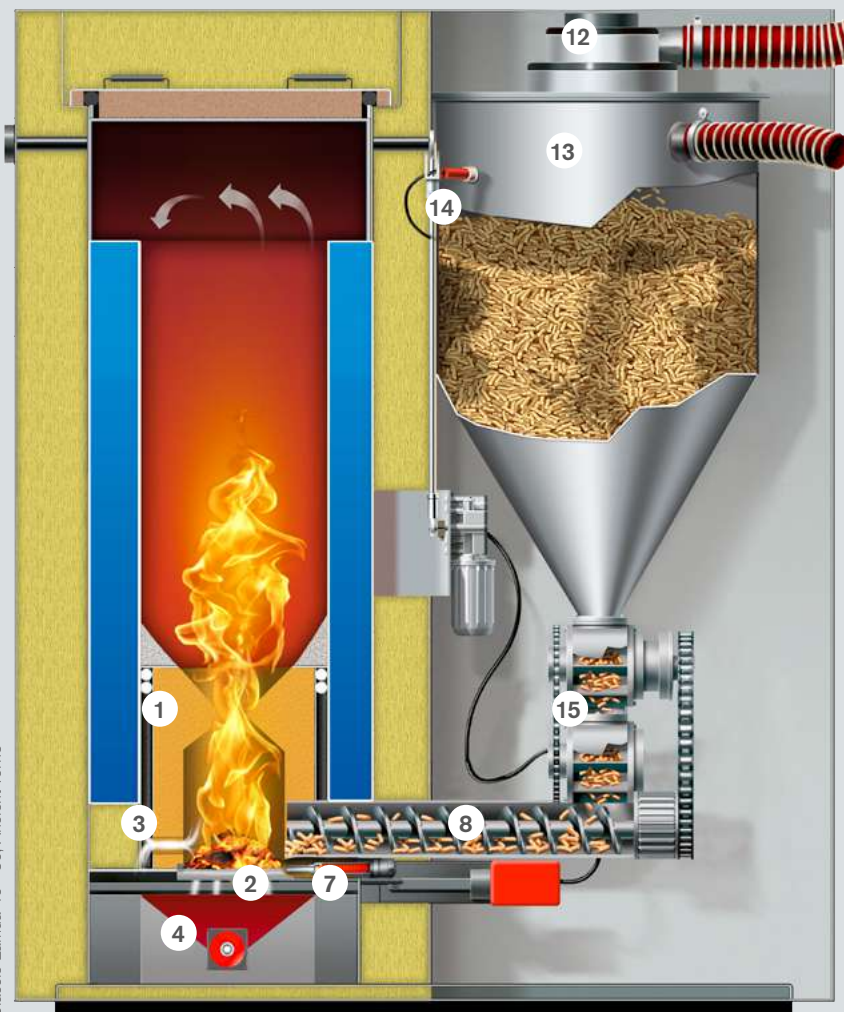

Classic Lamda 40–60, Ansicht vorne

- 1 Vollschemottierte Brennkammer
- 2 Schieberost
- 3 Sekundärluftstrom mit Einlasskanälen
- 4 Primärluft
- 5 Flugascheabscheider
- 6 Ascheaustragung in Aschebox
- 7 Automatische Zündung mit 300 W
- 8 Einschubschnecke
- 9 Wärmetauscher
- 10 Turbulatoren mit autom. Kesselputzeinrichtung
- 11 Saugzuggebläse
- 12 Pellet-Saugturbine
- 13 Pellet-Vorratsbehälter
- 14 Füllstandsmelder
- 15 Doppelzellrad-Dosierschleuse
- 16 Lambdasonde



ECO PK





70 – 120 kW

Die Eco-PK Anlagen sind Großkessel und exakt auf höheren Wärmebedarf abgestimmt. Das Modell bis 120kW ist die Einstiegsklasse der Eco-Hochtemperaturkessel und bereits kraftvoll genug für Wohnhausanlagen, Gastronomie oder öffentliche Gebäude, sodass für die passenden Objektgrößen ein optimaler Betrieb erreicht werden kann.

- ✓ **Kostensenkend** durch Eco-Betrieb
- ✓ **Glutbettniveau-Regelung**
mit Lambdasonde
- ✓ **Stufenbrecherrost**
- ✓ **Eco-Control** für niedrigste Feinstaubwerte



Einsatzbereiche

-  Mehrfamilienhäuser
-  Gastronomie
-  Öffentliche Gebäude
-  Gewerbe- & Industriebetriebe

- ⊕ — HxBxT = 1.610x745x1.560 mm
- ⊕ — Energieeffizienzklasse **A+**
- ⊕ — Wirkungsgrad bis zu 95 %
- ⊕ — 5 Jahre Garantie

Einstiegsklasse der „Großen“ Eco-PK 70 – 120

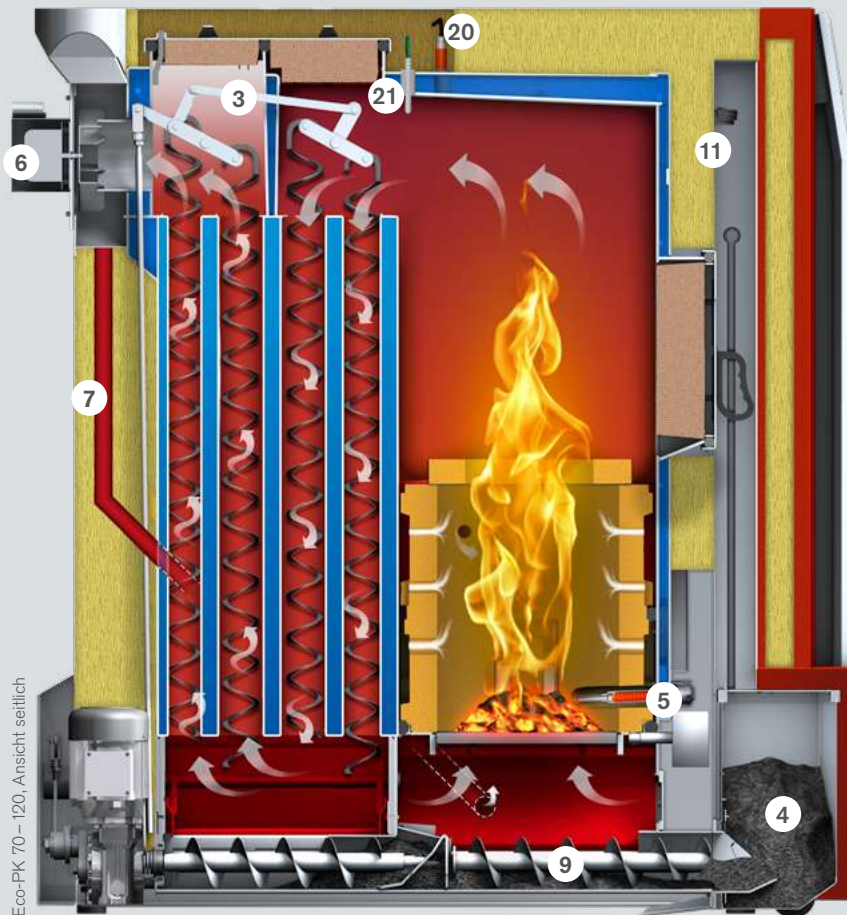
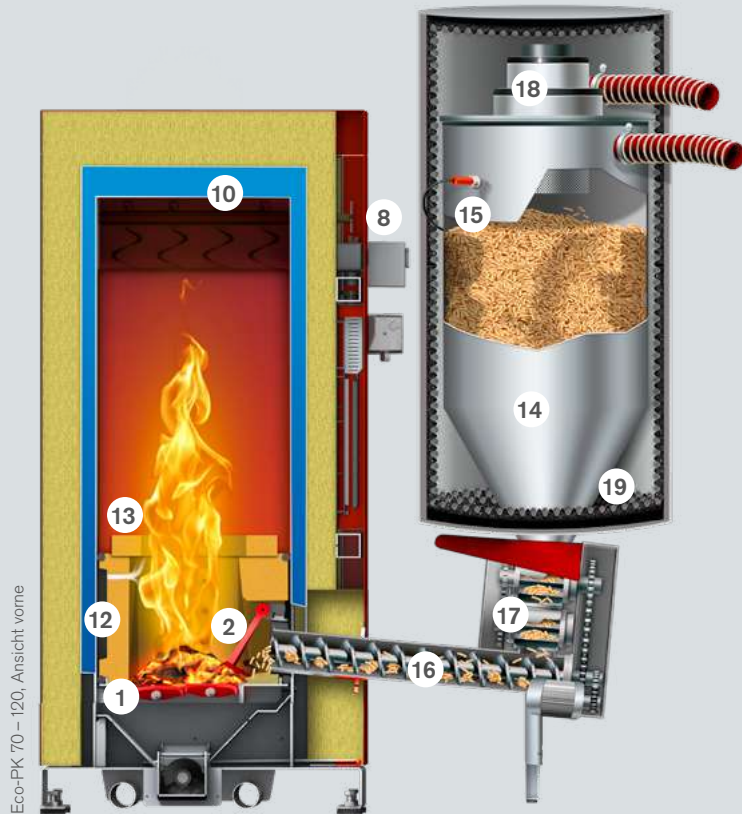

- 1 Rostsystem „Stufenbrecherrost“
- 2 Glutbettniveau-Regelung
- 3 Turbulatoren mit automatischer Kesselputzeinrichtung (auch im 1. Zug)
- 4 Aschenbox 30l; optional: Ascheabsaugungssystem für sehr lange Wartungsintervalle
- 5 Automatische Zündung mit 300 W
- 6 Saugzuggebläse (EC-Motor) mit Unterdrucküberwachung
- 7 Rezirkulation
- 8 Integrierte Rücklaufanhebung, optional
- 9 Ascheausräumung für Flug- und Rostasche
- 10 Wärmetauscher: keine thermische Ablaufsicherung nötig
- 11 Unterdrucküberwachung
- 12 Vollschanottierte Brennkammer
- 13 Flambündeldüse aus hochwertigem Schamott
- 14 Pellet-Vorratsbehälter
- 15 Füllstandsmelder
- 16 Einschubschnecke
- 17 Doppelzellrad-Dosierschleuse
- 18 Pellet-Saugturbine
- 19 Schalldämmung
- 20 Lambdasonde
- 21 Flammtemperaturüberwachung



ECO PK





130 – 230 kW

Die Eco-PK Reihe in der großen Leistungsklasse ist der Allrounder für höheren Wärmebedarf. Er ist bereits sehr kraftvoll und gut geeignet für Wohnhausanlagen, Gastronomiebetriebe oder öffentliche Gebäude.

- ✓ **Kostensenkend** durch Eco-Betrieb
- ✓ **Glutbettniveau-Regelung**
mit Lambdasonde
- ✓ **Stufenbrecherrost**
- ✓ **Eco-Control** für niedrigste Feinstaubwerte



Einsatzbereiche

-  Mehrfamilienhäuser
-  Gastronomie
-  Öffentliche Gebäude
-  Gewerbe- & Industriebetriebe

- ⊕ — HxBxT = 1.765x875x1.790mm (Eco-PK 130–170)
- ⊕ — HxBxT = 1.915x945x1.905mm (Eco-PK 200–230)
- ⊕ — Wirkungsgrad bis zu 95 %
- ⊕ — 5 Jahre Garantie

Der Allrounder bei den „Großen“

Eco-PK 130–230

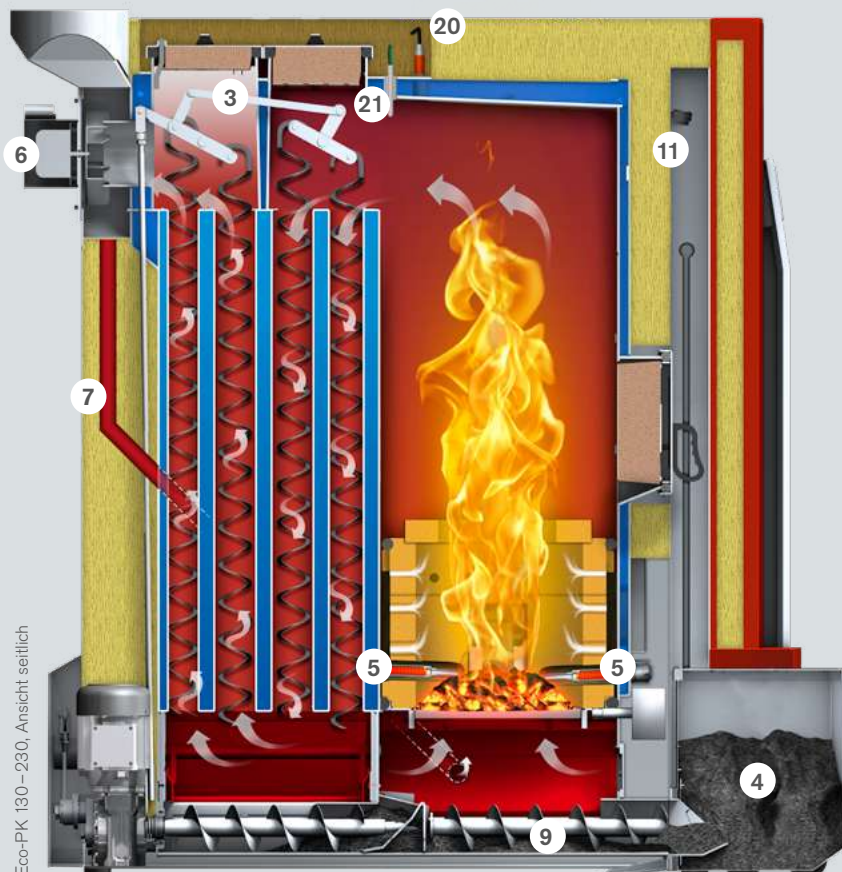

- 1 Rostsystem „Stufenbrecherrost“
 - a) Entschungsrost
 - b) Einschubrost
 - c) Fixrost
- 2 Glutbettniveau-Regelung
- 3 Turbulatoren mit automatischer Kesselputzeinrichtung (auch im 1. Zug)
- 4 Aschebox (75 l)
- 5 Automatische Zündung mit 2 x 300 W
- 6 Saugzuggebläse (EC-Motor) mit Unterdrucküberwachung
- 7 Rezirkulation serienmäßig
- 8 Integrierte Rücklaufanhebung, optional
- 9 Ascheaustragung für Flug- und Rostasche
- 10 Wärmetauscher: keine thermische Ablaufsicherung
- 11 Unterdrucküberwachung
- 12 Vollschamottierte Brennkammer
- 13 Flammbündeldüse aus hochwertigem Schamott
- 14 Pellet-Vorratsbehälter
- 15 Füllstandsmelder
- 16 Einschubschnecke
- 17 Zweifache Doppelzellrad-Dosierschleuse
- 18 Pellet-Saugturbine
- 19 Schalldämmung
- 20 Lambdasonde
- 21 Flammtemperaturüberwachung



ECO PK





250 – 330 kW

Diese Leistungsklasse ist der stärkste Pelletheizkessel aus der Eco-Serie. Der Hochtemperaturkessel eignet sich vor allem für den Einsatz in großen Wohnanlagen, Hotellerie, öffentlichen Gebäuden und ermöglicht ein energiesparendes und kostensenkendes Heizen.

- ✓ **Kostensenkend** durch Eco-Betrieb
- ✓ **Glutbettniveau-Regelung**
mit Lambdasonde
- ✓ **Stufenbrecherrost**
- ✓ **Eco-Control** für niedrigste Feinstaubwerte



Einsatzbereiche

-  Mehrfamilienhäuser
-  Gastronomie
-  Öffentliche Gebäude
-  Gewerbe- & Industriebetriebe

- ⊕ — HxBxT = 2.015x1.155x2.285mm
- ⊕ — Wirkungsgrad bis zu 95 %
- ⊕ — 5 Jahre Garantie
- ⊕ — In Kaskaden-Schaltung bis zu 2 MW möglich

Das starke Powerpaket

Eco-PK 250–330

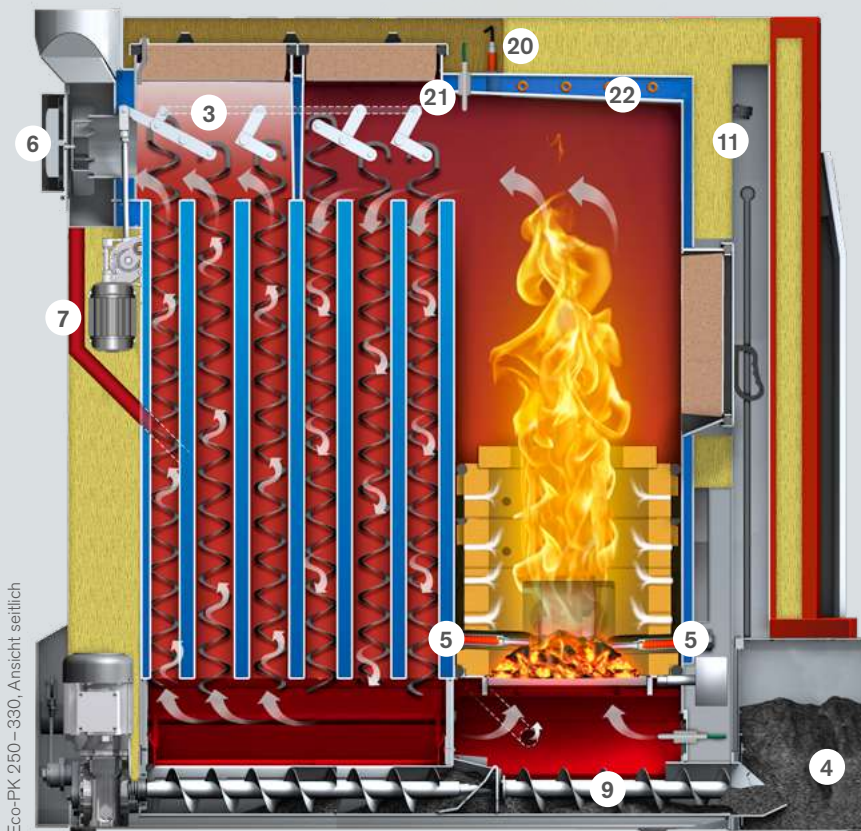

- 1 Rostsystem „Stufenbrecherrost“
 - a) Entschungsrost
 - b) Einschubrost
 - c) Fixrost; zusätzl. Brecherrost
- 2 Glutbettniveau-Regelung
- 3 Turbulatoren mit automatischer Kesselputzeinrichtung (auch im 1. Zug)
- 4 Aschebox (75 l)
- 5 Automatische Zündung mit 2 x 300 W
- 6 Saugzuggebläse (EC-Motor) mit Unterdrucküberwachung
- 7 Rezirkulation
- 8 Integrierte Rücklaufanhebung, optional
- 9 Ascheaustragung für Flug- und Rostasche
- 10 Wärmetauscher
- 11 Unterdrucküberwachung
- 12 Vollschemottierte Brennkammer
- 13 Flambündeldüse aus hochwertigem Schemott
- 14 Pellet-Vorratsbehälter
- 15 Füllstandsmelder
- 16 Einschubschnecke
- 17 Vierfache Doppelzellrad-Dosierschleuse
- 18 Pellet-Saugturbine
- 19 Schalldämmung
- 20 Lambdasonde
- 21 Flammtemperaturüberwachung
- 22 Kühlschlange für therm. Ablaufsicherung

ECO-PK

Pellet-Großkessel-Reihe bis 330 kW

Die Pelletheizkessel der Eco-Reihe sind die richtige Wahl für alle Einsatzzwecke, die bereits eine mittlere bis höhere Heizleistung erfordern. Schaltet man (bis zu 6) Heizungen in Kaskade, also in Reihe, ist eine Leistung bis 2 MW möglich. Das ist Heiztechnologie vom Feinsten, die mit vielen energiesparenden Extras ausgestattet ist, damit bei stärkerer Energieanforderung emissionsreduziert und preiswert Wärme produziert werden kann. Die „Ecos“ stehen für effektives und effizientes Heizen.

Energiesparender **Eco-Betrieb**

Drehzahlgeregeltes EC-Saugzuggebläse mit Unterdruckregelung

Hargassner setzt beim Eco-PK die stromsparenden EC-Saugzugventilatoren ein. Der entscheidende Vorteil dieser GreenTech EC-Technologie liegt in ihrem deutlich höheren Wirkungsgrad von bis zu 95%. Das spart Energie und somit Stromkosten. Die Unterdruckdose misst ständig die Druckverhältnisse im Brennraum. Die Steuerungssoftware "Lambda Touchtronic" regelt die Drehzahl des Sauggebläses und hält damit den Unterdruck auf einem optimalen Wert. Dieses Konzept garantiert eine Verbrennung mit niedrigsten Emissionen und höchstem Wirkungsgrad.

Energiespar-Zündung

Durch die Bauweise dieses Zündelements konnte einerseits die Leistungsaufnahme auf nur 300W (um bis zu 1.000W weniger)* reduziert werden und andererseits die Effektivität des Zündvorganges erhöht werden.



- ✓ **Energieeinsparung von mehr als 88%**
- ✓ **Intelligente Zündüberwachung**
- ✓ **Geräuschlos**

Ein Kessel – **zwei Möglichkeiten**

Saugaustragung mit Tagesbehälter für Pellets

Die Holzpellets werden vom Lagerraum abgesaugt, im Vorratsbehälter zwischengelagert und über eine Doppelzellschleuse dem Heizkessel zugeführt.

Direkt-Raumaustragung (RAP) für Pellets

Die Holzpellets werden mittels Direktschnecke vom Pelletlager zum Heizkessel transportiert.

Eco-PK 70–330 mit Vorratsbehälter



Eco-PK 70–330 mit RAP





Starker **Stufenbrecherrost**



Geschlossene Roste in der Brennkammer mit hohem Glutbett – dadurch entsteht ein optimaler **Vergasungsprozess mit geringster Feinstaubentwicklung.**

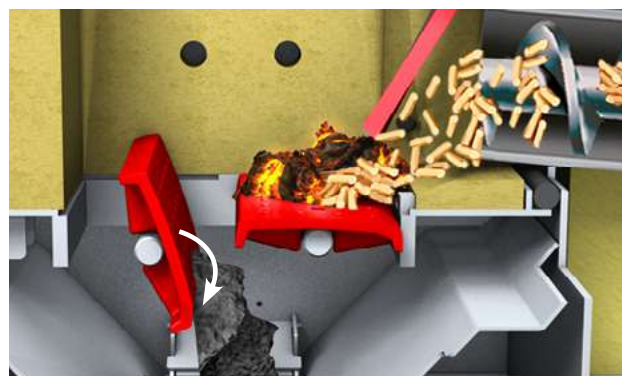

Während des Heizzyklus wird bei der Entaschung nur der **hintere Drehrost** geöffnet. Die Asche fällt runter, die Restglut bleibt bestehen und ermöglicht die weitere Verbrennung vom neu geförderten Brennstoff.

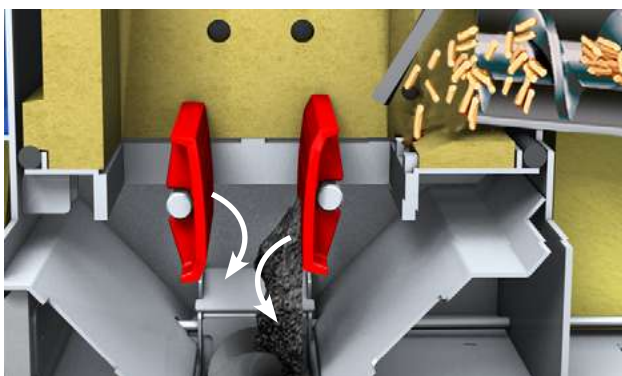

Vor dem Neustart erfolgt eine komplette Brennkammerreinigung. **Beide Roste öffnen** sich, kalte Asche und Fremdkörper wie Steine oder Nägel werden entsorgt.

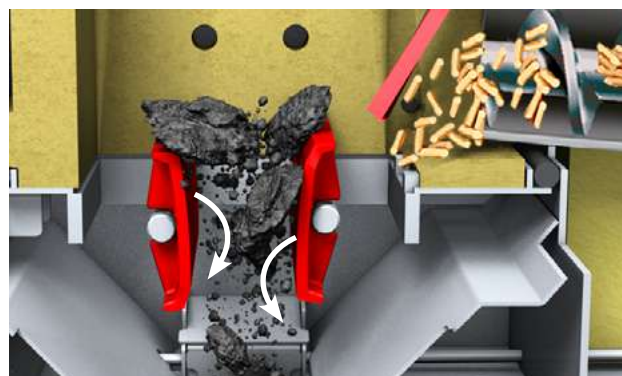

Bei Heizmaterial mit sehr niedrigem Ascheschmelzpunkt wird durch die zusätzliche „**Brecherfunktion**“ des Drehrostes die Schlacke gebrochen.



E C O P K

Ausgeklügelte Technik

Vollschamottierte Brennkammer mit serienmäßiger Rezirkulation

Die Schamottbrennkammer garantiert durch ihren **sehr guten Speichereffekt**, hohe Verbrennungstemperaturen (auch bei Teillast), minimiert den Zündungseinsatz und reduziert die Emissionen.

Jeder Eco-PK erhält serienmäßig eine **Rauchgas-Rezirkulation**, um der Verschlackungsneigung der Asche entgegenzuwirken – besonders bei trockenem Heizmaterial bzw. niedrigem Ascheschmelzpunkt. Die Kühlung des Glutbetts verhindert das Schmelzen der Asche minderwertiger Brennstoffe mit niedrigen Schmelzpunkten. Die Rückstände können so problemlos über die Ascheaustragung entsorgt werden.



Eigenständige Glutbettüberwachung

Berührungslose Sensoren überwachen die **Glutbetthöhe**, so wird der effizienteste Verbrennungszustand erreicht.

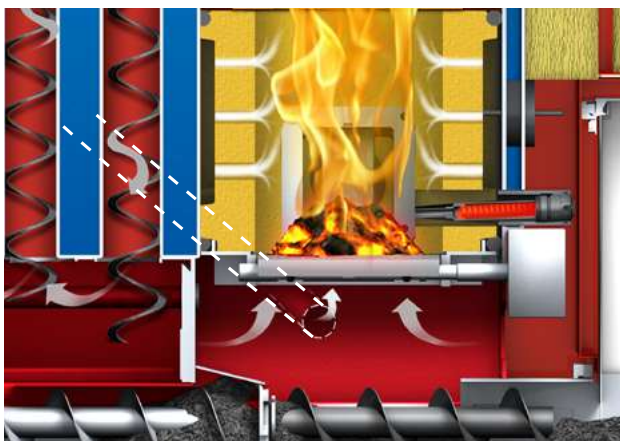

Lambdasonden-Regelung

Die in die Steuerung integrierte **Lambdasonde** erkennt den Heizwert des Brennstoffes und regelt so das optimale Brennstoff-Luft-Gemisch.





Automatischer Pellettransport

Der Vorratsbehälter im Kessel wird **automatisch befüllt**. Ein Saugsystem befördert dazu die Pellets mithilfe einer Turbine über das Austragungssystem in den Vorratsbehälter. Mit Saugschläuchen und Luft können die Holzpellets so bis zu 20m aus einem Lagerraum transportiert werden.

Eine **Doppelzellrad-Dosierschleuse** in Vollstahlausführung schützt 100%ig vor einem Rückbrand. Durch die Schleuse fällt der Brennstoff in gleichbleibender Menge in die Einbringschnecke. Diese transportiert die Pellets dann direkt in die Brennkammer.



Optimierte Reinigung für hohen Komfort

In regelmäßigen Abständen werden **ALLE Wärmetauscherrohre** – auch der 1. Zug – geputzt. Die Kanten der Schnecken-turbulatoren befreien die Kesselrohre effizient von Flugascherückständen, die direkt in die Ascheschnecke fallen. Nur **eine** Austragungsschnecke befördert sowohl die Flug- als auch die Rostasche in die **vollintegrierte Aschebox**. Die Rückstände werden während des Transportes zerkleinert und in der Box verdichtet. Hoher Reinigungskomfort und ein gesteigerter Jahreswirkungsgrad sind die Folge.

Bei Eco-PK 70–230 wird nur ein Antrieb für die Wärmetauscherreinigung und für die Ascheaustragung benötigt.



Für noch bessere
und klarere Luft

PARTIKELFILTER 20 – 230 eCLEANER

Einzigartige Filtertechnik

Durch diesen Partikelabscheider werden die Feinstaubemissionen je nach Beschaffenheit des Heizmaterials erheblich reduziert.

Im eCleaner findet eine elektrostatische Aufladung der Partikel statt. Diese lagern sich an den Wänden ab und fallen durch die automatische Putzeinrichtung nach unten. Eine Schnecke übernimmt den Transport in die Aschebox des Kessels.

- ✓ **Geringer Platzbedarf**
- ✓ **Reduziert den Feinstaub**
auf ein Minimum
- ✓ **Automatische Reinigung und Transport**
in die Aschebox
- ✓ **Optional, jederzeit einfach nachrüstbar**

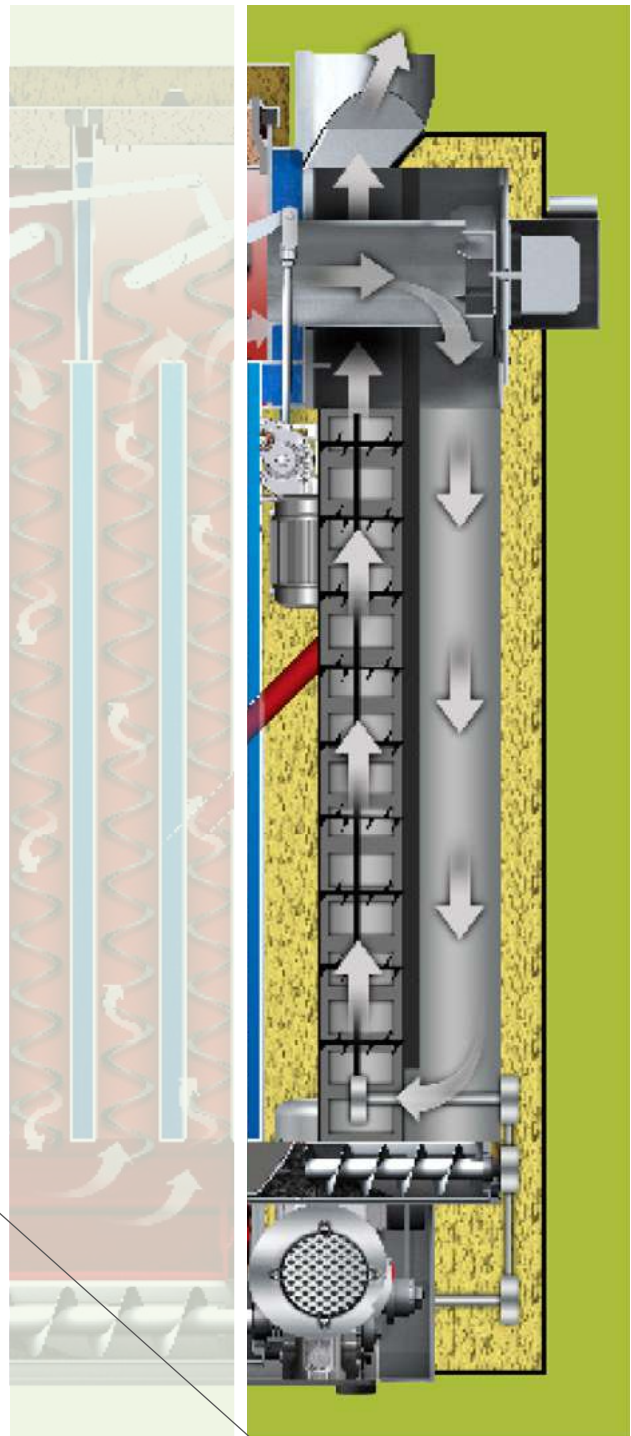

Von überall zu jeder Zeit



Hargassner-App
Hier geht's zum Download
für iOS!



Hargassner-App
Hier geht's zum Download für
Android!



Ausgezeichnet
mit dem 1. Platz beim
App-Award 2022

Fernbedienung via Handy & Tablet



App zur mobilen Heizungssteuerung

Mit der Hargassner App kann man die Heizung schnell und mobil steuern und Informationen weltweit rund um die Uhr abrufen. Wichtige Informationen schickt die App sofort via E-Mail oder Push-Mitteilung an das mobile Endgerät. Zu jeder Zeit weiß man so über den Status des Heizkessels Bescheid. (Voraussetzungen: Internet Gateway, Smartphone mit Android od. iOS)



Ausgezeichnet mit dem App-Award 2022

Die Hargassner-App holte sich 2022 in der Kategorie der Heizungssteuerungs-Apps einen hervorragenden ersten Platz ab. Die Deutsche Gesellschaft für Verbraucherstudien untersuchte die Kundenzufriedenheit und welche Apps ihre User richtig begeistern konnten. Hargassner setzte sich unter 28 Apps an die Spitze und erhielt damit den App-Award 2022.



Internet-Gateway

Erforderlich für App und WEB-Service. Das Internet-Gateway stellt eine sichere TLS-verschlüsselte Verbindung zwischen der Heizkessel-Regelung und dem Internet-Router her. So greift man sicher mit dem Mobilgerät auf die Heizung zu.



Komfortable Fernbedienungen

Sie möchten eine Änderung Ihrer Heizungseinstellung vornehmen oder den aktuellen Status Ihrer Heizung ablesen ohne extra Ihren Heizraum aufzusuchen? Kein Problem! Die praktischen Fernbedienungen lassen keine Bedienwünsche offen. Einfach, selbsterklärend und optisch perfekt auf Ihre Bedürfnisse abgestimmt! Details zu unseren analogen und digitalen (Touch-) Fernbedienungen finden Sie auf unserer Webseite hargassner.com

Steuerungszubehör für jeden Bedarf

Hargassner bietet umfassende Zubehörmöglichkeiten. Den Großteil der Anforderungen eines modernen Hauses deckt die Hargassner Standardsteuerung ab. Sollen aber weitere Heizkreise, Sollarkollektoren, etc. angeschlossen werden, stehen Zusatzplatinen und Fernsteuerungen zur Verfügung. Für jeden Anspruch die richtige Lösung: Für nähere Informationen besuchen Sie unsere Homepage oder informieren Sie sich bei Ihrem Hargassner Installationsbetrieb.



Smart Home-Anbindungen

„Smart Home“ ist eine innovative Möglichkeit zur bedarfsgerechten Steuerung des Energiehaushalts im eigenen Zuhause. Hargassner hat für die gängigsten Hausautomatisierungen (Loxone, KNX, Mod-Bus usw.) eine Anbindung parat. Der Nutzen liegt auf der Hand. Man spart Energie und Kosten und genießt gleichzeitig Komfort und Sicherheit.





Einfache **Kesselbedienung**

Hargassner hat für alle Kessel-Reihen Steuerungsprogramme, die sich durch Übersichtlichkeit und einfachste Bedienung auszeichnen. So steuert man bequem Heizkreise und Warmwasser.



Hargassner Lambda Touchtronic

Diese Software steuert die Kesselserien Nano-PK, Classic Lamda und Eco-PK von der Brennstoffförderung über die Verbrennung bis hin zu den Heizkreisen und Boilern. Sie arbeitet witterungsgeführt, erkennt veränderte Bedingungen schon im Ansatz und passt die Leistung des Heizkessels gleitend an. Dadurch läuft der Kessel immer im optimalen Leistungsbereich, was Heizmaterial und Kosten spart.



Hargassner Smart-Touch

Die Kesselserie Smart-PK ist mit der neuen Smart-Touch Regelung ausgestattet. Als optimale Erweiterung dient eine Zusatzplatine bzw. Modul für bis zu drei gemischte Heizkreise und die Warmwasserbereitung. Zusätzlich ist auch eine Schnittstelle für den Kombibetrieb mit einem Hargassner Stückholzkessel integriert. So bietet die neue Smart-Touch Regelung eine abgestimmte Lösung für die gesamte Heizungsanlage.

Lehnen Sie sich gemütlich zurück

Ihre Heizanlage macht den Rest!

Steuerung der Heizkreise

Die **Lambda Touchtronic** kann mehrere voneinander unabhängige Heizkreise steuern. Im Detail kann der Kunde unterschiedlichste Einstellungen definieren, z. B. bei welchem Heizkreis, zu welcher Tageszeit er welche Raumtemperatur haben möchte.



Erwärmen des Brauchwassers

Man stellt nur die gewünschte Boilertemperatur und Ladezeit ein. Die Regelung übernimmt den Rest. Hargassner garantiert 24 Stunden Warmwasser.



Ein weiterer Vorteil liegt in der automatischen Boilervorrang. Diese bestimmt, dass während der Boilerladung die Raumtemperatur nicht abkühlt.

In Ihrem Zuhause bleibt es immer wohlig warm.

Die **3G Tag/Nacht-Absenklogik** ermöglicht es, drei Außentemperaturgrenzwerte zu bestimmen. Es gibt einen Wert für „Heizen am Tag“, einen für „Absenken am Tag“ und einen für „Absenken in der Nacht“. So läuft die Heizung nur dann, wenn es wirklich nötig ist – das ist komfortables Energie sparen. Durch die ausgeklügelte Restwärmenutzung wird nach dem Abschalten des Heizkessels die gespeicherte Energie effizient in die Heizkreise abgegeben.

Beispiel eines Tagesheizablaufs mit Absenklogik

Festgelegte Außen-Grenzwerte, ab denen geheizt wird: Tag ab 16°C, Nacht ab -5°C (22:00–6:00 Uhr)

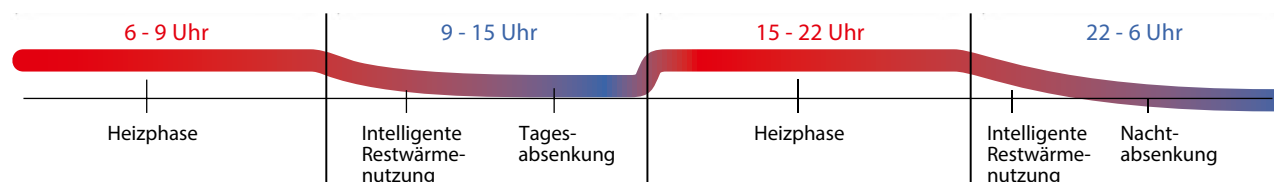

Heizzeit 1

6–9 Uhr: Draußen hat es -7°C, also deutlich unter dem definierten Grenzwert von +16°C. **Die Heizung schaltet sich ein.**

Tag-Absenkezeit

9–15 Uhr: Draußen steigt die Temperatur auf -1°C, unter den Tagesabsenk-Grenzwert von +8°C. **Die Heizung schaltet im Tages-Absenkebetrieb ein.**

Heizzeit 2

15–22 Uhr: Die Außentemperatur steigt auf +1°C; also deutlich unter dem Grenzwert von +16°C. **Die Heizung bleibt eingeschaltet.**

Nacht-Absenkezeit

22–6 Uhr: Es kühlt ab auf -2°C, also nicht unter dem Grenzwert für die Nachtabsenkung von -5°C. **Die Heizung schaltet sich ab.**



Immer eine
passende Lösung

Pellets optimal lagern und befördern

Hargassner bietet für jeden Kunden das individuell passende Lagerraumsystem.

Von Gewebetanks über Raumaustragungssysteme und Punktabsaugungen bis hin zu Erdtanks. Interessante Lösungen für Gebäude mit zuwenig Platz sind außerhalb aufgestellte Container-Heizmodule. Diese bestehen aus einem Technikraum und haben einen entsprechend dimensionierten Brennstoff-Lagerraum integriert.

Lagerraum für Pellets

Wissenswertes

Größe

Berechnungsformel des Lagerplatzes:

Lagerraumgröße in m^3 = Gebäudeheizlast in kW x 0,90

Pelletbedarf in Tonnen = Gebäudeheizlast in kW x 0,40

Beispiel: Ein Einfamilienhaus mit Gebäudeheizlast von 15kW benötigt demnach einen Lagerraum von 13,50 m^3 . Das entspricht ca. 2x3m Grundfläche und 2,2m Höhe. Durch die eingerechnete Reserve können Sie jedes Jahr zum günstigsten Zeitpunkt Pellets einkaufen.

Lage

Der Pumpschlauch eines Pellettankwagens ist max. 50m lang. Die Entfernung zwischen Lagerraum und Heizraum darf max. 20m betragen.

Anforderungen an den Lagerraum

Der Lagerraum sollte möglichst trocken sein. Die Ausführung in Wohnbereichen muss (in Österreich) feuerbeständig nach Feuerwiderstandsklasse F90 sein (je nach Bauvorschrift). Elektroinstallationen sind nicht zulässig und wasserführende Leitungen sollten vermieden werden.

Gewebetank

Seite 42

Raumaustragungsschnecke

Seite 45

Erdtank

Seite 46

Wochenbehälter

Seite 43

Austragungen Großkessel

Seite 47

Punktabsaugung

Seite 44

Heizmodule

Seite 48

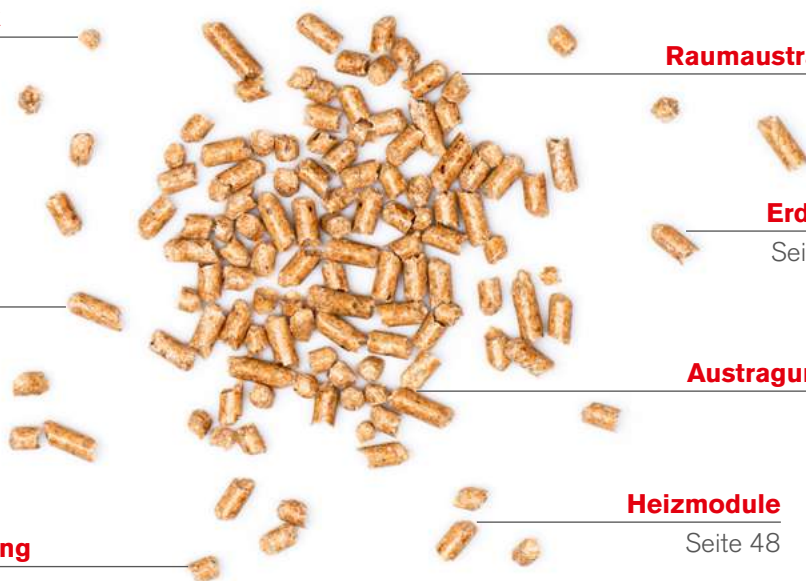



Gewebetank – fertige Lagerraumlösung

Von Hargassner gibt es auch bei Gewebetanks für Pellets eine Reihe verschiedener Typen und Größen – von 2 bis 8,2 t Lagerkapazität. Sie wählen zwischen einer fixen (GWTS) oder „mitwachsenden“ (GWT-MAX) Lösung.

- ✓ **Minimaler Platzbedarf**
- ✓ **Einfache und schnelle Montage**
- ✓ **Staubdichtes, dauerhaftes und antistatisches Filtergewebe**
- ✓ **Kondenswasser geschützt**
- ✓ **Hochwasserschutzfolie optional**
- ✓ **Aufstellung im Freien möglich**

Details siehe Aufstellung

Ausführung & Material: Der Gewebetank besteht aus einem hochwertigen, dauerhaften, antistatischen und staubdichten Filtergewebe mit Stahlrohrgestell. Das Gewebe ist wasserabweisend (Kondenswasser). Als Schutz vor Hochwasser bieten wir eine spezielle Hochwasserschutz-Folie an.

Aufstellung: Der Gewebetank kann im Heizraum aber auch in Nebengebäuden aufgestellt werden (je nach Bauvorschrift). Im Freien ist auf einen stabilen Untergrund und allseitige Verkleidung (UV- und Feuchtigkeitsschutz) zu achten.



Pelletlagerung auf Höhe der Zeit



Gewebetank GWTS für 2 – 6,5 t Pellets

Der stabile Gewebetank GWTS ist mit einer Punktabsaugung ausgestattet. Der vierseitige Schrägboden garantiert eine vollständige Entleerung. Bei Bedarf können auch mehrere Gewebetanks mit einer Umschalteneinheit zusammengeschlossen werden.



Gewebetank GWT-MAX für 2,9 – 8,2 t Pellets

Der „mitwachsende“ Gewebetank GWT-MAX hat ein elastisches Bodenelement mit Zugfedern. Wird er befüllt, senkt sich durch das Gewicht die seitliche Bodenaufhängung. Der Tank wird dadurch auf ein Maximum gefüllt. Entleert sich der Tank wird der Boden wieder nach oben gezogen. Am Ende entsteht ein vierseitiger Schrägboden für eine vollständige Entleerung. Bei Bedarf können auch mehrere Gewebetanks mit einer Umschalteneinheit zusammengeschlossen werden.

Platzbedarf & Größen:

Typ: GWTS	
Größe	Füllgewicht
160 x 160 cm	2,0 – 2,5 t
200 x 200 cm	3,1 – 3,8 t
200 x 250 cm	3,7 – 4,6 t
250 x 250 cm	4,4 – 5,7 t
250 x 250 cm	6,5 t

Typ: GWT-MAX	
Größe	Füllgewicht
160 x 200 cm	2,9 – 3,8 t
160 x 250 cm	3,6 – 5,0 t
200 x 200 cm	3,6 – 5,0 t
200 x 250 cm	4,4 – 6,0 t
250 x 250 cm	5,6 – 7,6 t
250 x 250 cm	max. 8,2 t

Das Füllgewicht ist abhängig von der Raumhöhe 1,95 - 2,5m

Kleine Pelletlager für den Innenbereich

Es gibt zwei unterschiedliche Wochenbehälter. Der Standard-Behälter hat eine optimale Füllhöhe und einen großen Füllraum, deshalb ist er sehr bequem mit Sackware zu Befüllen. Der zweite Wochenbehälter ist speziell für die Kombination mit dem Pelletkessel Nano-PK entwickelt und besticht mit seinem hohen, schmalen Design.



Wochenbehälter

- 770 l Füllraum
- für 500 kg Pellets
- 770 x 1.150 x 1.090 mm
- Befüllung mit Sackware



Nano-PK Wochenbehälter

- 340 l Füllraum
- für 220 kg Pellets
- 580 x 580 x 1.220 mm

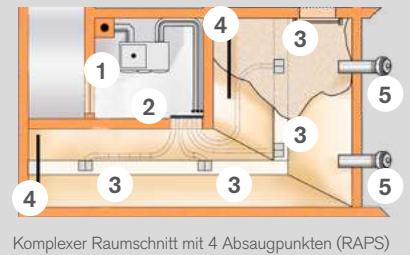
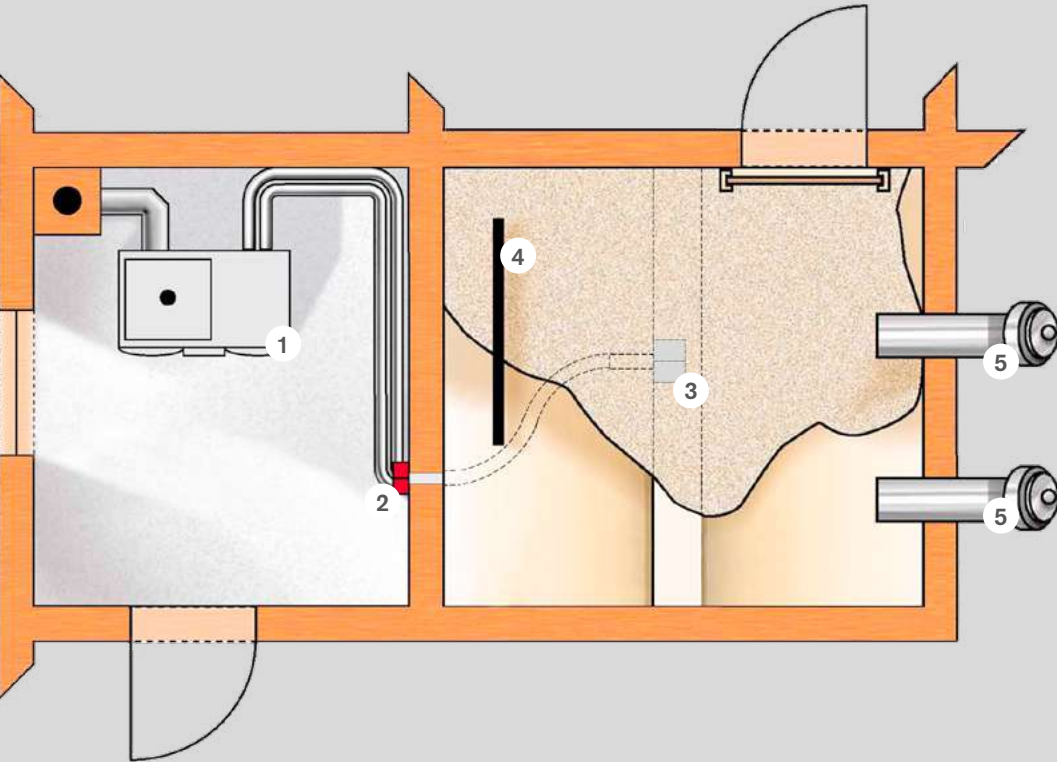

Komplexer Raumschnitt mit 4 Absaugpunkten (RAPS)

- 1 Pelletkessel
- 2 Manuelle bzw. automatische Umschalteneinheit bei mehreren Punktabsaugungen
- 3 RAPS Punktabsaugung
- 4 Prallschutzmatte
- 5 Einblasstutzen

Punktabsaugung

ideal für alle Raumformen

Egal, ob kleine, quadratische oder komplex geschnittene Lagerräume, eine Punktabsaugung (RAPS) funktioniert überall.

Ein oder mehrere flexible Entnahmestellen saugen die Pellets aus dem Lagerraum. Dazu werden vorher Schrägböden aus Holzplatten mit 35 Grad Gefälle eingebaut. Sie garantieren eine gute Entleerung zu den Entnahmepunkten hin. Ist ein Bereich des Lagerraums leer wird manuell oder automatisch auf einen anderen Absaugpunkt umgeschaltet. Die Umschalteneinheiten (AUP) gibt es in 2-, 3-, 4-, oder 8-fach-Ausführung. Sie können in kleinen Räumen sogar ohne Schrägboden eingesetzt werden.

- ✓ **Ideal für kleine bis komplexe Räume**
- ✓ **Distanzen bis 20 m**
zwischen Lager- & Heizraum
- ✓ **Nützt das Raumvolumen optimal aus**
- ✓ **AUP spart Kosten**
- ✓ **Kein Schrägboden** in kleinen Lagerräumen nötig



Manuelle Umschalteneinheit für zwei bzw. drei Punktabsaugungen RAPS



Automatische Umschalteneinheit für zwei, drei, vier, sechs bzw. acht Punktabsaugungen RAPS



RAPS Punktabsaugung

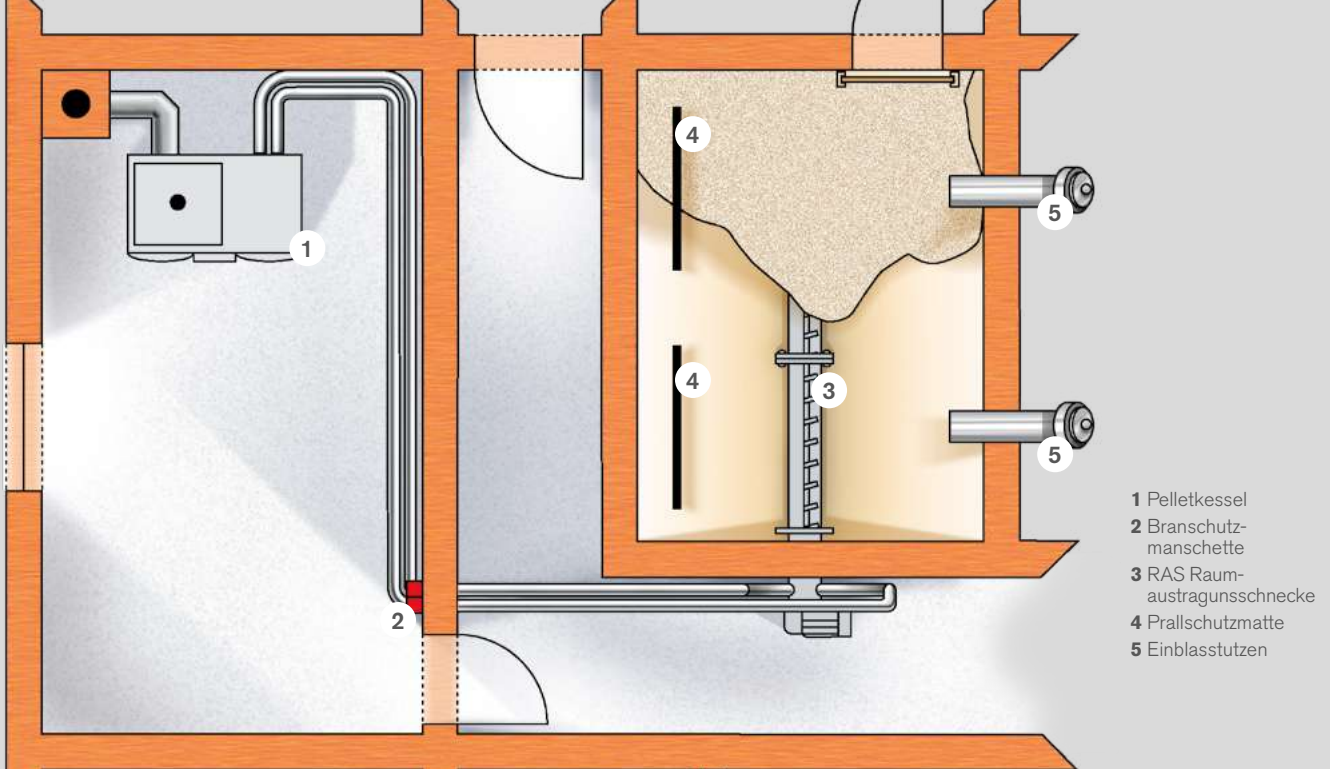

Raumaustragungsschnecke

zuverlässig für jede Größe

Durch die Kombination aus Saugsystem und Austragungsschnecke (RAS) findet jedes Pellet sicher zum Heizkessel.

Raumaustragungsschnecken spielen ihre robuste Stärke bei langen Lagerräumen mit Platz für einen Austragungs-motor aus. Mit der Förderschnecke lässt sich die Pelletmenge beim Transport fein abstimmen. Das Saugsystem wird beim Abschalten vollständig geleert und Überfüllungsstaus so vermieden. Schrägböden dienen der optimalen Zuführung der Pellets zur Schnecke. Es sind sogar zwei Raumaustragungsschnecken kombinierbar, dann wird mit einer automatischen Umschalt-einheit (AUP) dazwischen gewechselt.

- ✓ **Ideal für längliche Räume**
- ✓ **Distanzen bis 30 m**
zwischen Lager- & Heizraum
- ✓ **Robust und zuverlässig**
- ✓ **Nützt das Raumvolumen optimal aus**
- ✓ **Schneckenlängen von 1,5 – 8 m**



Raumaustragungs-schnecke RAS
von 1,5 – 8 m



Umschalt-einheit
AUP

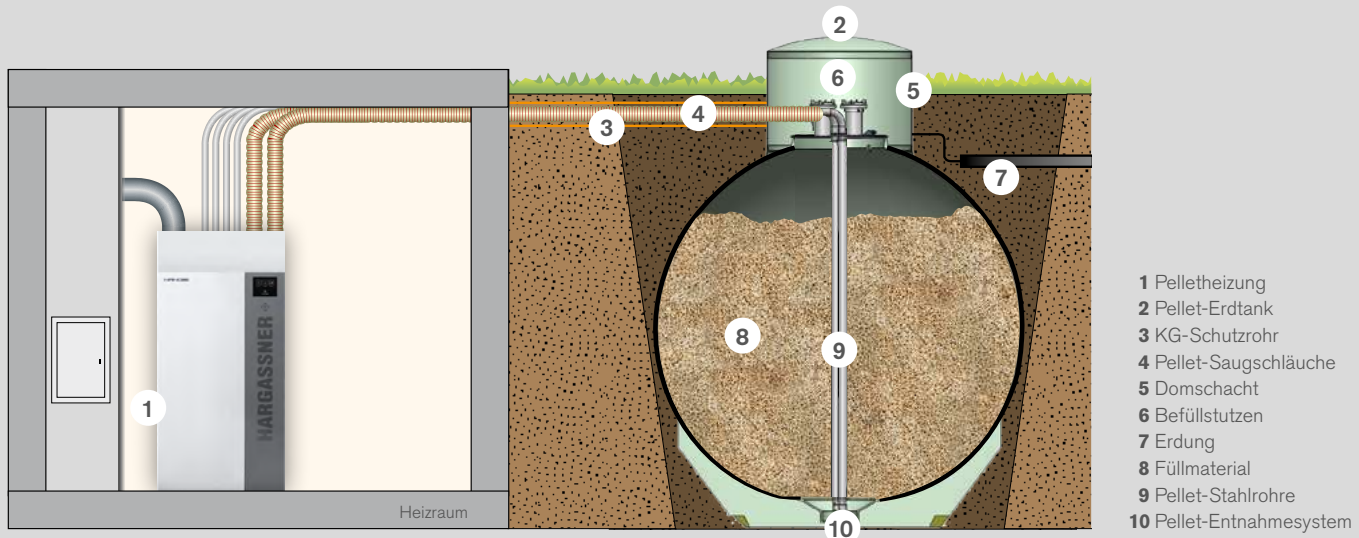

Erdtanks

eine runde Sache für einfach mehr Platz

Hargassner Pellet-Erdtanks (PET) sind fertige kugelförmige Lagerräume für unter die Erde. Durch einfache Versenkung im Garten oder in der Einfahrt schaffen sie im Haus Freiräume für das Leben.

Das korrosionsfeste und glasfaserverstärkte Polyesterharz benötigt keine weitere Verstärkung und gewährleistet höchste Betriebssicherheit. Von oben sieht man nur eine dezente Abdeckung. Diese ist begeh- und (optional) befahrbar. Das spezielle System ermöglicht eine problemlose Entnahme der Pellets und eine fast vollständige Ausnutzung des Kugelvolumens. Erdtanks schaffen ein Pelletlagerproblem aus dem Weg und sind so die optimale Lösung für Gebäude mit wenig oder keinem Platz für einen Lagerraum. Das spart Umbaukosten.

- ✓ **Schafft kostengünstig Lagerraum**
- ✓ **Ideal für Sanierungen**
- ✓ **Betonfreier Einbau**
- ✓ **Befahr- und begehbar**



Stahl-Saugrohrsystem Pellets

Bei Anlagen ab 130 kW empfehlen wir anstelle des Saugschlauches eine Montage mit Stahlrohrsystemen. Die maximale Sauglänge erhöht sich je nach Austragungsart um 10m. Bei Punktabsaugungen auf 30m bzw. 40m bei Schneckenraumausstragung RAS.

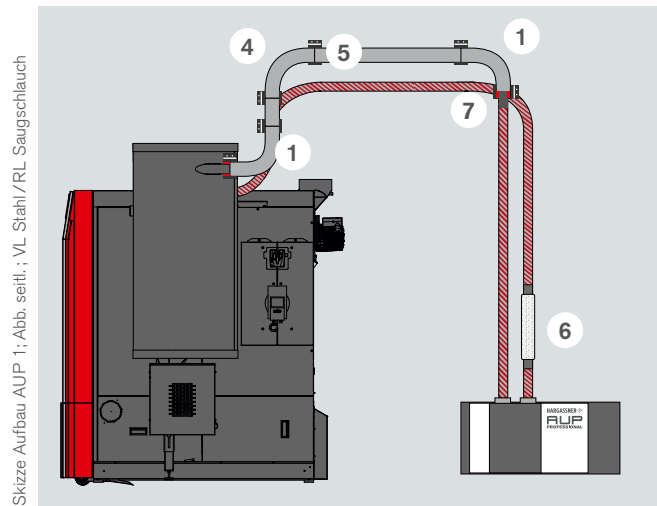
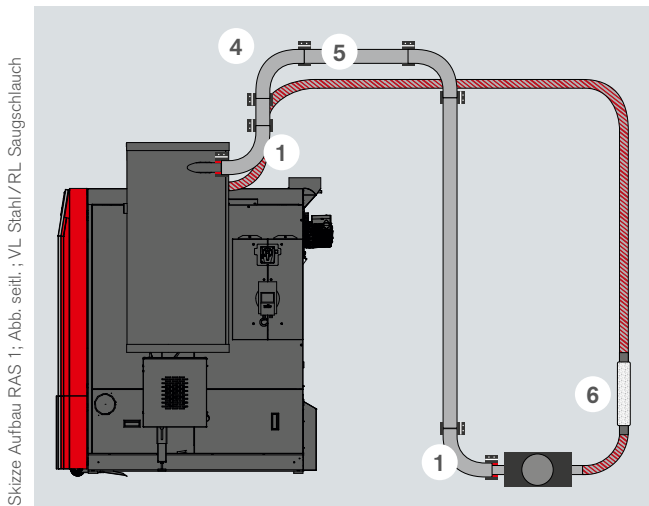

RAP-Direktschnecke für Eco-HK 70–330

Die Pellets werden mittels Direktschnecke vom Pelletlager zum Heizkessel transportiert. Im Lagerraum befinden sich offene Pellettröge, welche in Modulbauweise optimal an die Raumlänge angepasst werden. Außerhalb können sie individuell mit geschlossenen Verlängerungen (bis max. 6m) erweitert werden. Die Direktschnecke RAP kann mit verschiedensten Zubehörteilen ergänzt werden wie z.B. Steigschnecke, senkrechte Verbindungsschnecke, etc.

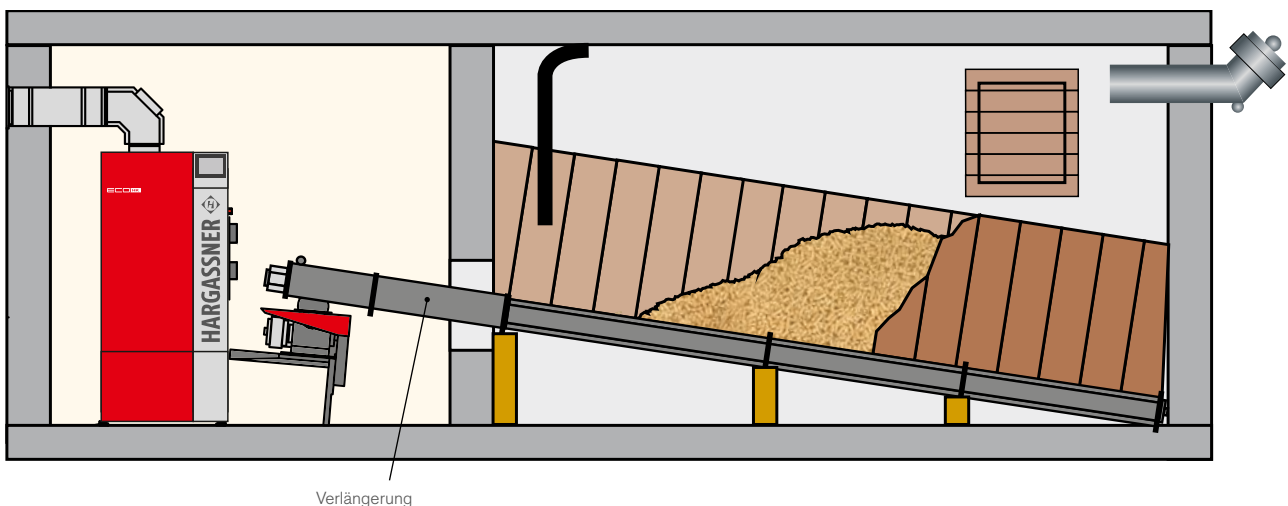



Heizmodule für draußen – Auslagern mit System

Unser Heizcontainer mit Heizkessel und integriertem Pelletlagerraum bringt eine enorme Platzersparnis im Gebäude und erleichtert generell den Umstieg auf Biomasse.

Diese ideale Kombination aus externem Heiz- und Lagerraum kommt als kostengünstige Systembauweise und als Ein-, Zwei- oder Mehrfachcontainer. Die Module erlauben individuelle Längen, Breiten und Höhen und natürlich Wärmeleistungen und sind deshalb vom Einfamilienhaus, öffentlichen Gebäuden, Gewerbe und Industrie bis hin zu Nahwärmekraftwerken (Wärme-Contracting) überall einsetzbar. Sie glänzen außerdem mit einem spitzen Preis-Leistungs-Verhältnis.

- ✓ **Schnell und einfach aufgestellt**
- ✓ **Individuell in Größe & Design**
- ✓ **Zusätzliche Abstellfläche**
- ✓ **Einfach erweiterbar**



Eco-Box 9 kW Pellets, Einfamilienhaus



Eco-Box 20 kW Pellets, Wohnhausanlage

Eco-Box das externe Raumwunder für die Einstiegsklasse

Die Eco-Box ist eine spezielle Ausführung des Einstock-Heizmodul mit Lagermöglichkeit bis zu 8 t Pellets. Ausgestattet mit einem Gewebetank als Pelletlagerbehälter bleibt die Eco-Box im Inneren maximal frei, was im Container Platz für bis zu 17 m² extra Abstellfläche bringt. Ein Rolltor schafft mit einem Handgriff einen großen Zugang. Die Eco-Box ist ideal für externe Lösungen für ein modernes Einfamilienhaus.



Eco-Box
für 4 – 8 t Pellets
für Pelletanlagen von 6 – 49 kW

- Ein- und Zweifamilienhäuser
- Für Bauten mit eingeschränkten Platzverhältnissen
- Kein Kran zum Platzieren notwendig
- Bis zu 17 m² Extra-Abstellfläche

Optimale Heizlösung für alle Einsatzzwecke

Ein Hargassner Heizmodul kann passend für jeden Gebäudetyp dimensioniert werden. Natürlich stehen einem in der Außengestaltung alle Wünsche offen: ob schlicht in der Standardausführung mit Betonwand, verkleidet passend zum Wohnhaus oder dem Gewerbeobjekt.



Einstock-Heizmodul
für 9 – 19 t Pellets
für Pelletanlagen von 40 – 200 kW

- Wohnhausanlagen
- Gasthäuser



Doppelstock-Heizmodul
für 18 – 29 t Pellets
für Pelletanlagen von 140 – 660 kW

- Wohnhausanlagen
- Hotels, Industrie, Contracting



Einstock-Heizmodul 120 kW Pellets, Gewerbeobjekt



Doppelstock-Heizcontainer 2x90 kW Pellets, Industrie



Speichersysteme für Wärme auf Vorrat

Durch die Speicherung von Wärme und überschüssiger Energie aus dem Heizwasser im Puffer spart man Geld. Je nach Modell erhitzen sie auch das Frischwasser. Die Hargassner Speichersysteme sind auf die zentralen Anforderungen Wärmespeicherung (S. 50) und Warmwasseraufbereitung (S. 51) optimiert.



Nano-PK Warmwasserspeicher WS 210

Dieser Speicher speziell für die Nano-PK Reihe ist perfekt auf diese abgestimmt. Die Heizflächen sind optimal dimensioniert und gewährleisten eine kurze Aufheizzeit des Frischwassers und eine hohe Dauerleistung. Durch das Anschlussset kann der WS 210 in kürzester Zeit montiert und in Betrieb genommen werden.

 **Haushalt**
Personen: 4*

 **Bad**
Abend: 1*

 **Dusche**
Morgen: 3* & Abend: 2*



Warmwasserspeicher WS 300 und WS 500 (Solarbetrieb möglich)

Die Allrounder unter den Warmwasserspeichern sind mit allen Hargassner Heizungen kombinierbar. Sie zeichnen sich durch optimal dimensionierte Heizflächen für schnelle Aufheizzeiten und hohe Dauerleistung aus. Solarbetrieb ist bei den Typen WS 300-S und WS 500-S vorgesehen, indem sie einen zusätzlichen Glattrohr-Wärmetauscher integrieren. So speichert man perfekt Energie aus Biomasse und Sonne.

 **Haushalt**
Personen: 5/8*

 **Bad**
Abend: 1/2*

 **Dusche**
Morgen: 3/4* &
Abend: 2/3*



Nano-PK Hybridwärmespeicher HWS 320 FWS / FWS-Z

Dieser besonders kompakte Wärmespeicher mit nur 0,36m² Flächenbedarf wurde speziell für die Nano-PK Reihe entwickelt und auf diese abgestimmt. Er ist mit klassischer Pufferfunktion als reiner Ausgleichwärmespeicher oder ergänzt mit einer Frischwasserstation erhältlich – wahlweise mit oder ohne Warmwasser-Zirkulationspumpe.

Ausgleichsspeicher: HWS 320

- Wärmespeicher mit 315l Inhalt
- Optimales Puffervolumen als Ausgleichsfunktion

Mit Frischwassermodul:

- Hygienische Warmwasseraufbereitung
- Fertig montierte Komponenten

 **Haushalt**
Personen: 4*

 **Bad**
Abend: 1*

 **Dusche**
Morgen: 3* & Abend: 2*



Universaler Wärmespeicher – Schichtpuffer für 500–5.000 l

Schichtspeicher der Typen SP, HSP, SP-FWS und ihre Solarvarianten sind für alle Hargassner Heizungen einsetzbar. Der Hargassner Installateurbetrieb empfiehlt gerne die passende Lösung. Die Ergänzung der Modelle mit einer Frischwasserstation ist vorgesehen. Das „Schichtblech“ garantiert eine optimale Temperaturschichtung und eine besonders effiziente Energieausnutzung. Das spart auf lange Sicht Heizkosten.

- ✓ **Optimierte Energieausnutzung** im Puffer
- ✓ **Isolierung und Hartmantel**
- ✓ Geeignet f. **Kombination mit Solar**

- ✓ **Einfache/flexible Montage**, parallel schaltbar
- ✓ **Sonderspeicher bis 150.000 l**
- ✓ **Geringster Platzbedarf**



Eine Welt **voller**
Möglichkeiten

Hargassner ist der Komplettanbieter bei Biomasse-Zentralheizungen.

Hydraulikkomponenten, Zubehör jeglicher Art sind für alle Anforderungen umfangreich und in individuellen Ausführungen erhältlich. Eine exakte Abstimmung der gesamten Heizlösung garantiert eine optimale Kooperation jedes einzelnen Bestandteils miteinander. Zusätzliche Infos dazu finden Sie in weiteren Produktprospekten oder auf hargassner.com (auch als Download).



Finden Sie nähere Infos zu unserem Heizungszubehör unter hargassner.com

Vielseitige Heizungskomponenten



Übergabestation, Wärmemengenzähler, Frischwasserstation & Heizkreisgruppen

Erweiterbare Hydraulikkomponenten für Heizkreisgruppen, die Frischwasseraufbereitung, etc. sind auf die Hargassner Heizkessel abgestimmt. Ihre Steuerfunktionen werden exakt von der Hargassner Regelung am Heizkessel übernommen.

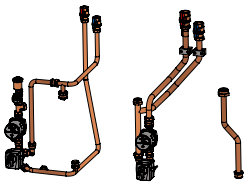

von links nach rechts: IHM Grundmodul, Erweiterung IHM 1, Erweiterung IHM 2

Integrierte Hydraulikmodule

Für die Pelletkessel Nano-PK und Smart-PK erhält man Hydraulikmodule in verschiedensten Ausführungen. Sämtliche Pumpen, Anschlüsse und Verrohrungen sind gut zugänglich und verlaufen nach oben.



Premium-Solarkollektoren

Als ideale Ergänzung zu Biomasse-Heizungen führt Hargassner hochwertige Solarkollektoren zur Aufbereitung von Heizungs- und Warmwasser. Diese sind als Flachkollektoren mit hoher Leistung und langer Lebensdauer erhältlich, und es gibt sie in verstärkter Ausführung für Regionen mit hohen Schneelasten. Weltweit vertreibt die Hargassner-Gruppe auch Vakuum-Flachkollektoren.



z. B. Niro-Rauchrohr-Set Ø100/130 mm RLU und RLA

Niro-Rauchrohr-Set Ø 100/130 RLU / RLA bzw. Ø 150 mm

Die hochwertige Rauchrohrsets in verschiedenen Durchmessern aus Niro integrieren alle notwendigen Komponenten wie Bögen, Rohre, Kesselbride, Dichtungen und Klemmbänder. Erhältlich sind die Ausführungen raumluftabhängig (RLA) mit integriertem Kaminzugregler (Explosions-Schutz) und raumluftunabhängig (RLU) ohne Kaminzugregler bzw. bauseitig am Kamin.



OekoTube-Inside

Der OekoTube-Inside ist ein elektrostatischer Feinstaubabscheider, welcher von der BAFA (dem Deutschen Bundesamt für Wirtschaft und Ausfuhrkontrolle) als zulässige Maßnahme zur Reduzierung des Feinstaubgehaltes anerkannt ist. Der Abscheider eignet sich für Stückholz- & Pelletheizungen bis 60kW.

TECHNISCHE DATEN

Nano-PK 6 – 15

Nano-PK 6 – 15

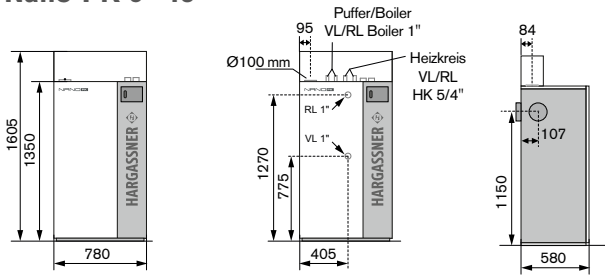

Nano-PK 6 – 15 PLUS

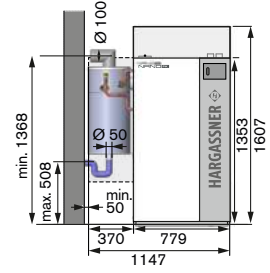

Nano-PK 20 – 32

Nano-PK 20 – 32

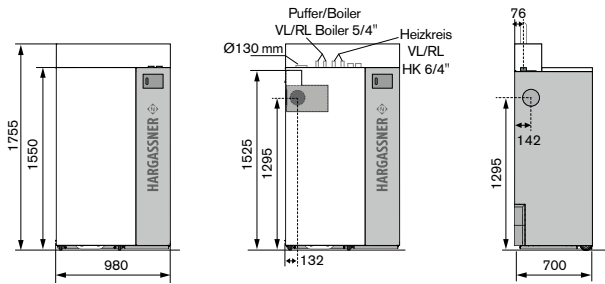

Nano-PK 20 – 32 PLUS

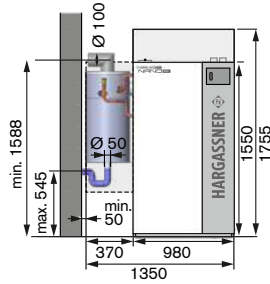

Smart-PK 17 – 32

Smart-PK 17 – 32

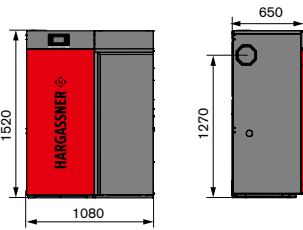

Classic Lambda 40 – 60

Classic Lambda 40 – 60

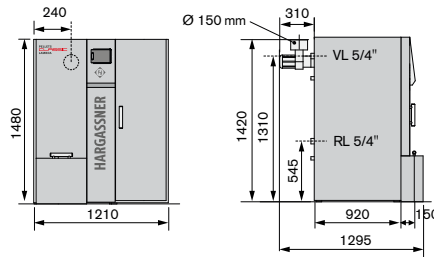

Eco-PK 70 – 230

Eco-PK 70 – 120

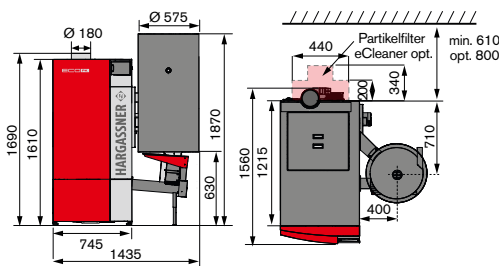

Eco-PK 130 – 230

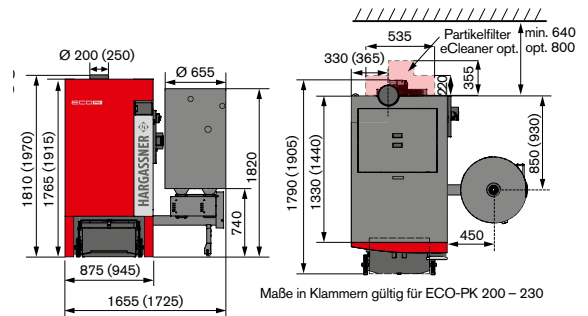

Maße in Klammern gültig für ECO-PK 200 – 230

Raumhöhe min. 2200 (2400) opt. 3000 mm

Eco-PK 250 – 330

Eco-PK 250 – 330

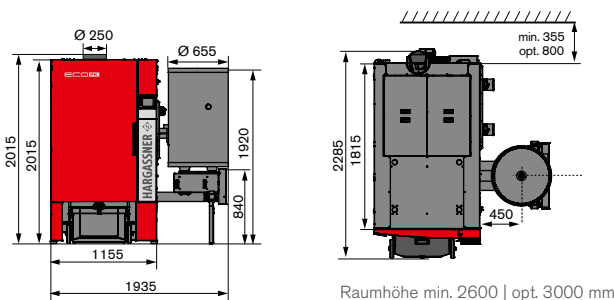

Raumhöhe min. 2600 | opt. 3000 mm

Nano-PK 6 – 15

	Einheit	Nano-PK 6	Nano-PK 9	Nano-PK 10	Nano-PK 12	Nano-PK 15
Leistungsbereich	kW	1,8–6,6	2,7–9	3,2–10,5	3,6–12	4,5–15
Wirkungsgrad Volllast/ Teillast	%	94,7/94,7	94,8/94,7	94,9/94,7	94,9/94,9	94,9/95,3
Brennstoffwärmeleistung Volllast	kW	7	9,5	11,1	12,6	15,8
Rauchrohrdurchmesser	mm			100		
Wasserinhalt	l			24		
Kesseltemperaturbereich	°C			(38) 48–78		
Rücklaufanhebung notwendig				lt. Heizungschema		
Wassers. Widerstand ΔT 10/20 [K]	mbar	6/3	8,2/4	10,3/5	12,5/6	16,8/6
Vorlauf/ Rücklauf	Zoll	1	1	1	1	1
Gewicht	kg			220		
Größe H x B x T	mm			1350 x 780 x 580		
Einbringmaß H x B x T	mm			1380 x 780 x 580		
Kessel-Label	Klasse	A+	A+	A+	A+	A+
Verbund-Label inkl. Regelung	Klasse	A+	A++	A++	A++	A++

Max. Betriebstemperatur 85 °C, Max. Betriebsdruck 3 bar, Kesseltemperaturbereich 38–78 °C, elektr. Anschluss 230 V AC, 50 Hz, 13 A Absicherung

Kondenswärmetauscher PLUS

Breite: 355 mm
Wasserinhalt: 9 Liter
Gewicht: 17 kg
Kondensat-Ablauf: DN40 mm
Kaltwasser-Anschluss: 3/4" AG
Zoll max. 15 °dH

Kondensat / NL-Std.

Nano-PK 6	Nano-PK 9	Nano-PK 12	Nano-PK 15
0,6 Liter	0,9 Liter	1,2 Liter	1,5 Liter

Nano-PK 20 – 32

	Einheit	Nano-PK 20	Nano-PK 25	Nano-PK 32
Leistungsbereich	kW	6,5–21,7	7,5–25	9,6–32
Wirkungsgrad Volllast/ Teillast	%	95/96,4	95,1/96,2	95,3/95,8
Brennstoffwärmeleistung Volllast	kW	22,8	26,3	33,6
Rauchrohrdurchmesser	mm		130	
Wasserinhalt	l		42	
Kesseltemperaturbereich	°C		(38) 48–78	
Rücklaufanhebung notwendig			lt. Heizungschema	
Wassers. Widerstand ΔT 10/20 [K]	mbar	27/10	28/12	29/16
Vorlauf/ Rücklauf	Zoll	5/4	5/4	5/4
Gewicht	kg		370	
Größe H x B x T	mm		1550 x 980 x 700	
Einbringmaß H x B x T	mm		1550 x 575 x 540	
Kessel-Label	Klasse	A+	A+	A+
Verbund-Label inkl. Regelung	Klasse	A+	A+	A+

Max. Betriebstemperatur 85 °C, Max. Betriebsdruck 3 bar, Kesseltemperaturbereich 38–78 °C, elektr. Anschluss 230 V AC, 50 Hz, 13 A Absicherung

Kondenswärmetauscher PLUS

Breite: 355 mm
Wasserinhalt: 9 Liter
Gewicht: 17 kg
Kondensat-Ablauf: DN40 mm
Kaltwasser-Anschluss: 3/4" AG Zoll max. 15 °dH

Kondensat / NL-Std.

Nano-PK 20	Nano-PK 25	Nano-PK 32
2,0 Liter	2,5 Liter	3,2 Liter

Smart-PK 17 – 32

	Einheit	Smart-PK 17	Smart-PK 20	Smart-PK 25	Smart-PK 32
Leistungsbereich	kW	5,1–17	6,5–21,7	7,5–25	9,6–32
Wirkungsgrad Voll- / Teillast	%	95,1–92,4	95–96,4	95,1–96,2	95,3–95,8
Brennstoffwärmeleistung Vollast	kW	17,9	22,8	26,3	33,6
Rauchrohrdurchmesser	mm		130		
Vorratsbehälter	kg		174		
Wasserinhalt	l		42		
Wassers. Widerstand ΔT 10/20 [K]	mbar	20/7	27/10	28/12	29/16
Vorlauf/ Rücklauf	Zoll		5/4		
Gewicht	kg		290		
Größe H x B x T	mm		1520 x 1080 x 650		
Einbringmaße H x B x T	mm		1520 x 575 x 605		
Kessel-Label	Klasse	A+	A+	A+	A+
Verbund-Label inkl. Regelung	Klasse	A+	A+	A+	A++

Max. Betriebstemperatur 85 °C, max. Betriebsdruck 3 bar, elektr. Anschluss 230 V AC, 50 Hz, 13 A Absicherung

Classic 40 – 60

	Einheit	Classic 40	Classic 49	Classic 60
Leistungsbereich	kW	12–42	14,7–49	18–60
Wirkungsgrad Vollast/ Teillast	%	94,9/94,6	94,5/96,4	93,8/96,4
Brennstoffwärmeleistung Vollast	kW	44,3	51,9	64
Rauchrohrdurchmesser	mm	150	150	150
Wasserinhalt	l	124	124	124
Kesseltemperaturbereich	°C		69–85	
Rücklaufanhebung			58	
Wassers. Widerstand ΔT 10/20 [K]	mbar	24/6,4	32/8,6	56,4/14,4
Vorlauf/ Rücklauf	Zoll		5/4	
Gewicht	kg		480	
Größe H x B x T	mm		1480 x 1210 x 920	
Einbringmaß H x B x T	mm		1480 x 760 x 800	
Kessel-Label	Klasse	A++	A++	A++
Verbund-Label inkl. Regelung	Klasse	A++	A++	A++

Max. Betriebstemperatur 85 °C, Max. Betriebsdruck 3 bar, Kesseltemperaturbereich 69–78 °C, elektr. Anschluss 230 V AC, 50 Hz, 13 A Absicherung

Eco-PK 70 – 230

	Einheit	Eco-PK 70	Eco-PK 90	Eco-PK 100	Eco-PK 110	Eco-PK 120	Eco-PK 130	Eco-PK 150	Eco-PK 170	Eco-PK 200	Eco-PK 220	Eco-PK 230
Leistungsbereich	kW	21–70	27–90	29,7–99	32,4–108	36–120	39–130	44,7–149	49–166	59–199	59–216	67,8–226
Wirkungsgrad Vollast/ Teillast	%	94,6/95,2	94,1/95,3	93,8/95,3	93,6–95,4	93,3/95,4	93,5/95,7	93,8/96,1	94,2/93,7	94,7/97,4	94,7/97,4	94,7/97,4
Brennstoffwärmeleistung Vollast	kW	74	95,6	105,5	115,4	128,6	139	158,8	176,2	210,1	228,1	240,7
Rauchrohrdurchmesser	mm			180				200			250	
Wasserinhalt	l			180				253			360	
Kesseltemperaturbereich	°C						75–78					
Rücklaufanhebung notwendig	°C						58					
Wassers. Widerstand ΔT 10/20 [K]	mbar	57,1/14,6	94,4/24,1	112,4/28,7	133,7/34,1	165,1/42,1	160/42,7	184,6/49	209,2/55,5	227/63	250/69	263/72
Vorlauf/ Rücklauf	Zoll			6/4				2/2			2,5/2,5	
Gewicht Kessel/ Saugbehälter	kg	865/100			890/100			1190/150			1320/150	
Größe H x B x T	mm			1610 x 745 x 1560				1765 x 875 x 1790			1915 x 945 x 1905	
Einbringmaß H x B x T	mm			1690 x 745 x 1320				1810 x 875 x 1435			1970 x 945 x 1595	
Kessel-Label	Klasse	A+	-	-	-	-	-	-	-	-	-	-
Verbund-Label inkl. Regelung	Klasse	A+	-	-	-	-	-	-	-	-	-	-

Max. Betriebstemperatur 95 °C, Max. Betriebsdruck 3 bar, Kesseltemperaturbereich 69–78 °C, elektr. Anschluss 400 V AC, 50 Hz, 13 A Absicherung

Eco-PK 250 – 330

	Einheit	Eco-PK 250	Eco-PK 300	Eco-PK 330
Leistungsbereich	kW	74,7–249	89,7–299	99–330
Wirkungsgrad Vollast/ Teillast	%	94,6/97,3	94,4/97	94,3/96,8
Brennstoffwärmeleistung Vollast	kW	263,2	316,7	349,9
Rauchrohrdurchmesser	mm		250	
Wasserinhalt	l		570	
Kesseltemperaturbereich	°C		75–78	
Rücklaufanhebung notwendig	°C		58	
Wassers. Widerstand ΔT 10/20 [K]	mbar	203/51	294/74	356/89
Vorlauf/ Rücklauf	Zoll		2,5	
Gewicht Kessel/ Saugbehälter	kg		2150/200	
Größe H x B x T	mm		2015 x 1155 x 2285	
Einbringmaß H x B x T	mm		2015 x 1155 x 1965	
Kessel-Label	Klasse	-	-	-
Verbund-Label inkl. Regelung	Klasse	-	-	-

Max. Betriebstemperatur 95 °C, Max. Betriebsdruck 3 bar, Kesseltemperaturbereich 69–78 °C, elektr. Anschluss 400 V AC, 50 Hz, 13 A Absicherung

TECHNISCHE DATEN



Eco-Box

Type	ECO-BOX 550	ECO-BOX 600	ECO-BOX 700	ECO-BOX 750
Länge	550 cm	600 cm	700 cm	750 cm
Breite	298 cm	298 cm	298 cm	298 cm
Höhe außen	271 cm	271 cm	271 cm	271 cm
Höhe innen	232 cm	232 cm	232 cm	232 cm
Gewicht	ca. 15 t	ca. 16,5 t	ca. 18,5 t	ca. 20 t



Heizmodule

Einstock-Heizmodule	Möglichkeiten	BC 400	BC 500	BC 600	BC 700	BC 800
Länge	200 – 800 cm	400 cm	500 cm	600 cm	700 cm	800 cm
Breite	280 – 348 cm	298 cm	298 cm	298 cm	298 cm	298 cm
Höhe außen	265 – 320 cm	265 cm	265 cm	265 cm	265 cm	265 cm
Höhe innen	228 – 283 cm	228 cm	228 cm	228 cm	228 cm	228 cm
Gewicht	9 – 35 t	ca. 15 t	ca. 20 t	ca. 25 t	ca. 30 t	ca. 35 t

Doppelstock-Heizmodule	Möglichkeiten	DC 600	BC 700	BC 800	BC 700-ÜB	BC 800-ÜB
Länge	200 – 800 cm	600 cm	700 cm	800 cm	700 cm	800 cm
Breite	280 – 696 cm	298 cm	298 cm	298 cm	348 cm	348 cm
Höhe außen	265 – 640 cm	540 cm	308 cm	308 cm	320 cm	320 cm
Höhe innen	228 – 605 cm	505 cm	271 cm	271 cm	228 cm	228 cm
Gewicht	9 – 37 t	ca. 24 t + ca. 16 t	ca. 30 t	ca. 35 t	ca. 32 t	ca. 37 t

Ausführung

Stahlbeton-Fertigwände verstärkt REI 90, Wandstärke ca. 13 cm, Boden hochwertige Epoxidharz-Beschichtung, Innenseite wischbeständiger Dispersionsanstrich, Außenseite Edelspritzputz 2–3 mm Körnung weiß. Heizmodule inkl. sämtlicher Aussparungen für Schnecke, Be- und Entlüftung, Kamin, Fernleitung sowie Einblasstutzen etc. Befüllung mit Hackgut, Pellets oder Elefantengras.

Zubehör

Dachbeschichtung, Trennwand REI 90, Stahlblechtüre, Brandschutztüre EI 30, Tankraumtüre EI 30, Edelstahlkamin und zusätzliche Aussparungen, Leiter mit Zwischenpodest.



Gewebetank

Type	Füllgewicht	Breite	Tiefe	Höhe
GWTS 160 x 160	2,0 - 2,5 t	168 cm	168 cm	195 - 250 cm
GWTS 200 x 200	3,1 - 3,8 t	208 cm	208 cm	195 - 250 cm
GWTS 200 x 250	3,7 - 4,6 t	208 cm	258 cm	195 - 250 cm
GWTS 250 x 250	4,4 - 5,7 t	258 cm	258 cm	195 - 250 cm
GWTS 250 x 250 XL	6,5 t	258 cm	258 cm	270 cm
GWT-MAX 160 x 200	2,9 - 3,8 t	168 cm	258 cm	195 - 250 cm
GWT-MAX 160 x 250	3,6 - 5,0 t	168 cm	258 cm	195 - 250 cm
GWT-MAX 200 x 200	3,6 - 5,0 t	208 cm	208 cm	195 - 250 cm
GWT-MAX 200 x 250	4,4 - 6,0 t	208 cm	258 cm	195 - 250 cm
GWT-MAX 250 x 250	5,6 - 7,6 t	258 cm	258 cm	195 - 250 cm
GWT-MAX 250 x 250 XL	max. 8,2 t	258 cm	258 cm	195 - 250 cm



Erdtank

Type PET	8 m³	10 m³
Füllmenge	4,5 – 5,2 t	5,8 – 6,5 t
Durchmesser	250 cm	268 cm
Gewicht	280 kg	330 kg
Grubenmasse		
Durchmesser (min.)	3,50 m	3,75 m
Höhe (min.)	3,60 m	3,85 m
Füllmaterial	19 m³	22 m³

Entnahmesystem: für alle Typen geeignet! Betriebssicher, 100% Entleerung bis zum letzten Pellet. Geeignet für ALLE Hargassner Pellets-Heizungen.



Hybridwärmespeicher HWS 320

	Einheit	HWS 320
Puffervolumen	l	315
Breite x Tiefe (mit Blende) x Höhe	mm	595 x 580 (658) x 1755
Aufstellfläche	m ²	0,36
Kippmaß	mm	1870
Benötigte Einbauhöhe	mm	1955 – 1980
Gewicht (mit/ohne FWS)	kg	84 / 80
Anschlüsse E-Heizstäbe	Zoll	6/4 IG
Anschlüsse Trinkwasserkugelhähne	Zoll	1 IG
Anschlüsse Heizung	Zoll	1 AG
Frischwasserstation: Schüttleistung		Schüttleistung:
Temperatur Pufferspeicher 60°C durchgeladen, WW-Entnahme 45° (ohne Nachladen)		22l/min, 345 Liter
Temperatur Pufferspeicher 70°C durchgeladen, WW-Entnahme 60° (ohne Nachladen)		16l/min, 266 Liter
Temperatur Pufferspeicher 78°C durchgeladen, WW-Entnahme 40° (ohne Nachladen)		26,37l/min, 667 Liter
Die Warmwasserleistung ist für einen durchschnittlichen Haushalt mit 4 Personen ausreichend. Für mehrere Personen bzw. einen höheren Warmwasserbedarf ist ein anderer Speicher aus dem Hargassner-Speicherprogramm zu wählen z. B. HSP 500 – 2000 oder SP 825 – 1000-FWS, etc.		
Wasserqualität:		
Heizungswasser: VDI 2035; SWKI BT 102-01; ÖNORM H 5195-1, Kaltwasser: von 6 – 15° dH		

Warmwasserspeicher Nano-WS 210

	Einheit	Nano-WS 210
Inhalt	l	210
Heizfläche	m ²	0,71
Abmessungen BxTxH (Höhe Blende)	mm	580x580x1350 (1600)
Aufstellfläche Nano-PK + Nano WS-210	m ²	0,79
Gewicht	kg	76
Anschlüsse WW/KW, Zir bzw. Heizungs VL, RL	Zoll	3/4
Blindflansch	mm	150/185
Dauerleistung TKW=10°C, TWW=45°C, HV=80°C/15kW	l/h	360
Leistungskennzahl NL	l/h	3,2

Schichtpuffer

		SP FWS Schichtpuffer	SP Schichtpuffer	HSP Hygiene-Schichtpuffer	SP SW1+2 Solar-Schichtpuffer	HSP SW1+2 Solar-Hygiene-Schichtpuffer
Puffervolumen	l	825 – 1000	500 – 5000	500 – 2000	500 – 2000	500 – 1500
Durchmesser ø mit Isolierung	mm	950 – 990	950 – 1840	850 – 1340	950 – 1340	850 – 1250
Höhe mit Isolierung	mm	2000 – 2110	1980 – 2330	1700 – 2320	1980 – 2320	1700 – 2160
Gewicht (ohne Isolierung)	kg	111 – 121	103 – 437	141 – 292	128 – 317	163 – 324

	Einheit	Warmwasserspeicher		Warmwasser-Solarspeicher	
		WS 300	WS 500	WS 300-S	WS 500-S
Inhalt	l	303	478	295	470
Heizfläche unten / oben	m ²	1,55 / -	1,90 / -	1,55 / 0,80	1,90 / 1,30
Abmessungen: ø mit Dämmung x H / Kippmaß	mm	600 x 1794 / 1876	700 x 1961 / 2044	600 x 1794 / 1876	700 x 1961 / 2044
Gewicht	kg	85	115	107	130
Anschlüsse WW+KW / Heizwendel Mutter	Zoll	1 / 1	1 / 1	1 / 1	1 / 1
Anschlüsse Zirkulation	Zoll	3/4	3/4	3/4	3/4
Fühlerrohr	mm	2x ø 16	2x ø 16	2x ø 16	2x ø 16
Flansch unten	mm	DN 110	DN 110	DN 110	DN 110
Dauerleistung unten	l/h	1170 l/h, 48 kW	1590 l/h, 65 kW	1170 l/h, 48 kW	1590 l/h, 65 kW
Dauerleistung oben	l/h	-	-	630 l/h, 26 kW	970 l/h, 40 kW
Leistungsangaben kW / tSP / tWW	°C	10 / 80 / 45	10 / 80 / 45	10 / 80 / 45	10 / 80 / 45
Leistungskennzahl unten / oben (DIN 4708)	NL	8,4 / -	19,1 / -	8,4 / 2,2	19,1 / 5,9
Betriebsüberdruck BW / HW	Bar	10 / 10	10 / 10	10 / 10	10 / 10
Betriebstemperatur BW / HW	°C	95 / 110	95 / 110	95 / 110	95 / 110
Anschluss E-Einschraubheizkörper	Zoll	6/4"	6/4"	6/4"	6/4"

HARGASSNER

HEIZTECHNIK DER ZUKUNFT



Ihr Spezialist bei **PELLETS- | STÜCKHOLZ- | HACKGUT-HEIZUNGEN**

Hargassner Gesamtsortiment: Pelletkessel, Hackgutkessel, Stückholzkessel, Pufferspeicher, Industriekessel bis 2,5 MW, Heizmodule, Befüllschnecken, Kraft-Wärme-Kopplung KWK, Warmluftmodul Powerbox, Solarkollektoren und Hydraulikzubehör

Ihr Fachhändler

ÖSTERREICH

HARGASSNER Ges mbH

Anton Hargassner Straße 1
A-4952 Weng
Tel. +43 (0) 77 23 / 52 74 - 0
office@hargassner.at
hargassner.com

DEUTSCHLAND

HARGASSNER DE GmbH

Heraklithstraße 10a
D-84359 Simbach/Inn
Tel. +49 (0) 85 71 / 93 997 - 0
office@hargassner.com